

CONCEPTION
FABRICATION

MADE IN FRANCE

CATALOGUE
PROFESSIONNEL

2023

COFFRET ET
RÉGULATION

ÉCLAIRAGE

TRAITEMENT
DE L'EAU



3 DOMAINES D'EXPERTISE DANS L'UNIVERS DU BASSIN

Les sociétés **ACIS, WA Conception, Bio-Pool** forment le groupe **ACWA** depuis 6 ans.

Ainsi, ce rapprochement a permis de mutualiser les **savoir-faire** et **compétences** des différentes entités afin de **développer de nouveaux produits dédiés à l'univers du bassin**.

Le groupe compte désormais trois équipes de R&D travaillant de manière transversale sur les différentes innovations du groupe :

► **Electronique et produits connectés** pour les ingénieurs du bureau d'études Acwa situé à Pessac

► **Hydraulique, éclairage, mécanique et design** pour les ingénieurs du site ACIS basé à St Philbert -de- Grand-Lieu (44)

► **Electricité et traitement d'eau** pour les équipes de WA Conception à Bergerac et Bio-Pool à Toulouse.

Exemple de cette nouvelle logique : la gamme de produits connectés **Acwa Connect** a été développée conjointement par WA Conception, ACIS et BIO-POOL.

Par ailleurs, **les équipes commerciales** mettent en commun leur expertise afin de répondre au mieux aux demandes de leurs clients.

Le service Marketing suit également cette dynamique de groupe en mettant en valeur les projets communs tout en harmonisant l'identité graphique d'ACIS, WA Conception et BIO-POOL.

Nous gardons **l'ADN local et les valeurs** des trois entités grâce aux personnes présentes au quotidien sur site et aux services propres à chacune :

- Administration des ventes et service client
- Comptabilité
- Approvisionnements et livraisons

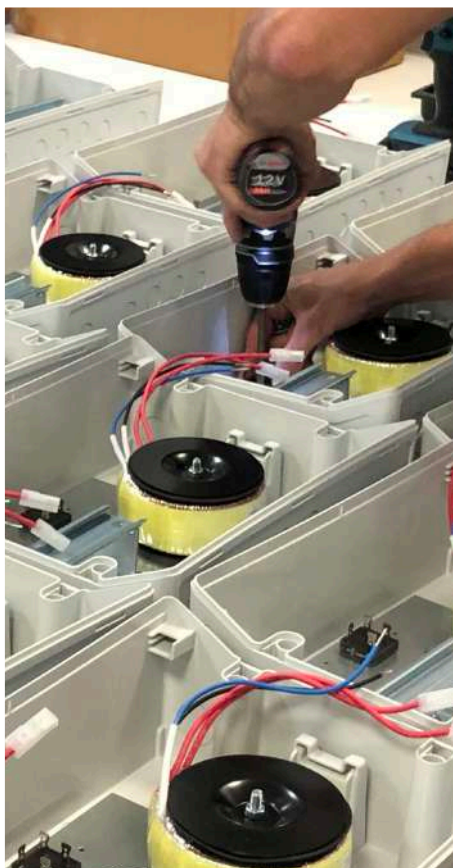

GROUPE ACWA

3 SOCIÉTÉS , 3 SAVOIR-FAIRE :

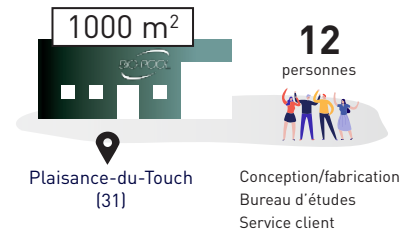
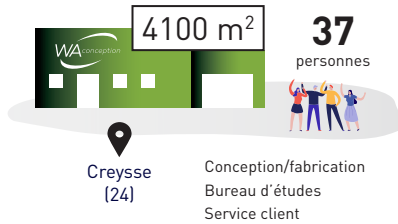

① équipe commerciale et marketing commune



bureau d'études

dédié aux produits connectés



6 personnes

Pessac (33)

ÉQUIPEMENTS DU BASSIN	LOCAL TECHNIQUE	NCC / BALNÉO	COFFRET ÉLECTRIQUE & RÉGULATION	ÉCLAIRAGE	ÉLECTROLYSEURS AU SEL ET RÉGULATION PH	CELLULES COMPATIBLES
weltico 55 000 skimmers* 40 000 leds*	vipool 45 000 pompes*	jet vag 5 000 ensembles NCC/Balnéo*	130 000 coffrets*	8 000 leds*	8 000 appareils*	22 000 cellules*

+ 4 gammes de produits connectés

e.Dro

La révolution du coffret électrique !

Blueswim

Gestion complète simplifiée du bassin en Bluetooth®

On.

Le module Bluetooth® qui simplifie enfin la programmation !

Hydrapool

La gestion à distance de la piscine, pour professionnels et particuliers !

à retrouver dans la plaquette ACWA Connect



* chiffres 2022



CONCEPTEUR & FABRICANT DE SOLUTIONS ÉLECTRIQUES

Depuis 1992 en tant que fabricant de coffrets électriques et de régulations, notre activité principale est orientée vers la conception de solutions électriques pour les piscines privées et publiques. Quelques années plus tard, WA Conception a diversifié son offre avec des produits d'éclairage et de traitement de l'eau.

COFFRETS ÉLECTRIQUES

RÉGULATION

ÉCLAIRAGE

TRAITEMENT

+ une gamme de produits connectés
à retrouver dans la plaquette ACWA Connect

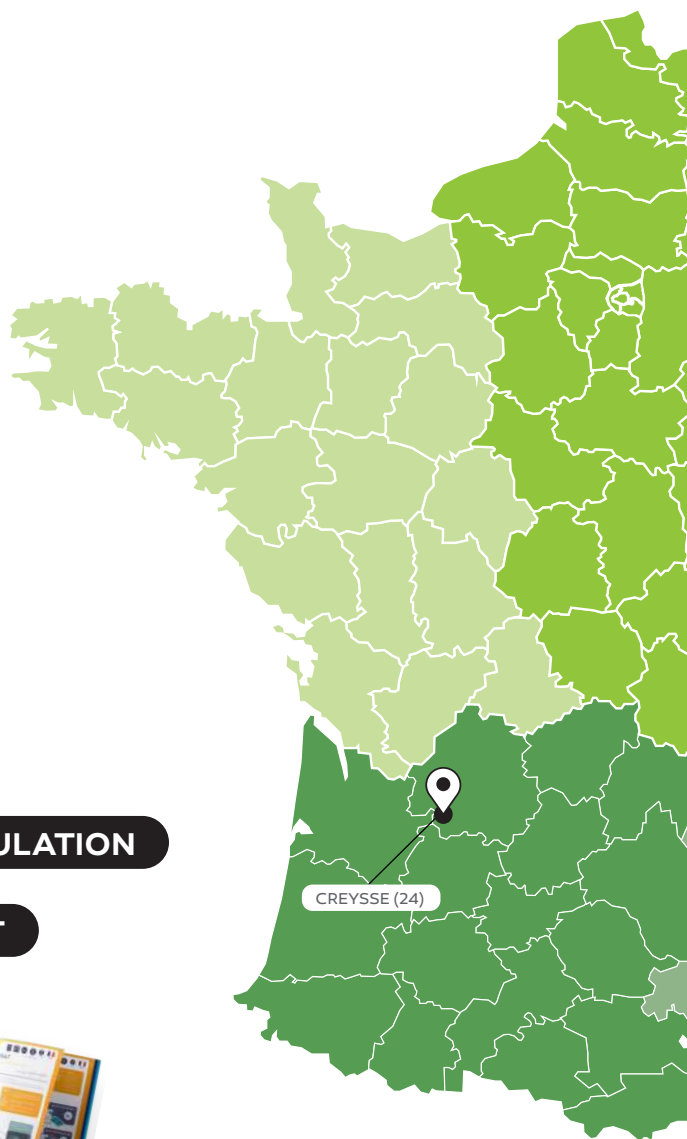

NOS SERVICES



Étude
personnalisée
de vos coffrets



Assistance
téléphonique



Devis gratuit
sous 24/48h
selon complexité



Suivi SAV
intégré

+ de **130 000**
Coffrets réalisés en 2022

30 ans
d'expériences

5 raisons de travailler avec WA Conception

30 ANS DE SAVOIR-FAIRE

Concevoir et fabriquer des produits innovants et fiables, tel est l'ADN de WA Conception.

D'année en année, nous renforçons notre expertise dans différents univers de l'équipement de la piscine.

3 ambitions nous animent :

Imaginer

Concevoir

Fabriquer

PERFORMANCE & QUALITÉ

Reconnue pour sa qualité de produit et la fiabilité de ses composants, notre société est attachée à apporter à ses clients un service fiable et performant, une personnalisation des fabrications et le respect des normes et des délais. WA Conception, c'est aussi une gamme d'électrolyseurs et de cellules d'électrolyse avec la société BIO-POOL.

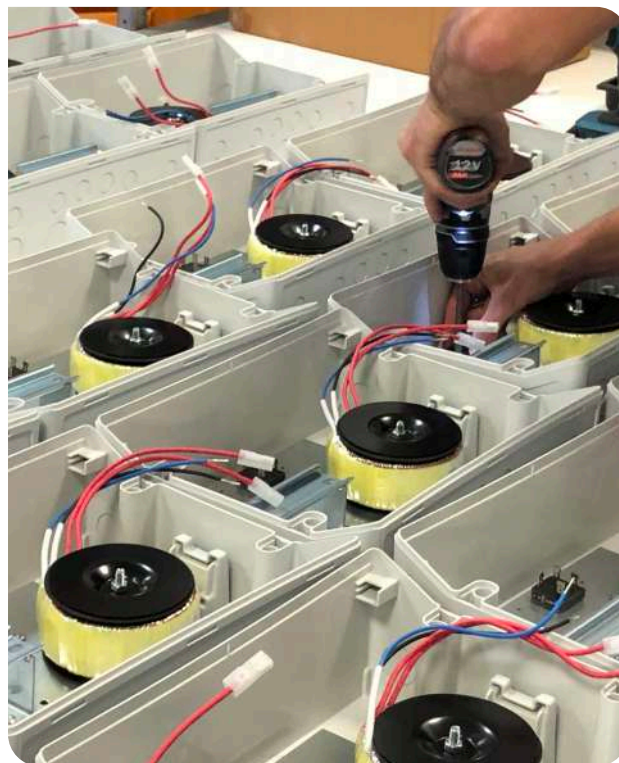

RECHERCHE & INNOVATION

Nous mettons notre savoir-faire à votre service en proposant des évolutions et des nouveautés. La proximité avec le terrain et vos remarques nourrissent notre créativité.

Notre équipe d'ingénieurs améliore constamment nos gammes en veillant ainsi à répondre à vos besoins. Ces produits sont de réelles innovations, fréquemment assortis de brevets.

PERSONNALISATION

- **Nos produits à votre image** : N'hésitez pas à nous soumettre vos besoins en personnalisation produits (packaging, notice, fiche produit, vidéo...)

PROXIMITÉ & SERVICES

- **1 espace professionnel** pour retrouver notices, visuels, conseils d'installation, pièces détachées...
- **Formations** : nos technico-commerciaux vous accompagnent sur nos produits lors de journée de formations thématiques...

www.wa-conception.com



1 équipe à vos côtés !



ARNAUD DANTIN
Responsable Traitement d'eau
arnaud.dantin@acwa-france.com
+33(0)6 77 39 26 56



LAURENT MORIN
Responsable commercial & marketing
laurent.morin@acwa-france.com
+33(0)6 76 40 19 99



JEAN-CHRISTOPHE HUET
Responsable comptes spéciaux
jc.huet@acwa-france.com
+33(0)6 20 38 19 08



OLIVIER MOUGNOT
Technico-commercial Nord Est
olivier.mougnot@acwa-france.com
+33(0)7 57 47 18 77

COMMERCIAL
Technico-commercial Ouest
+33(0)7 57 51 16 20

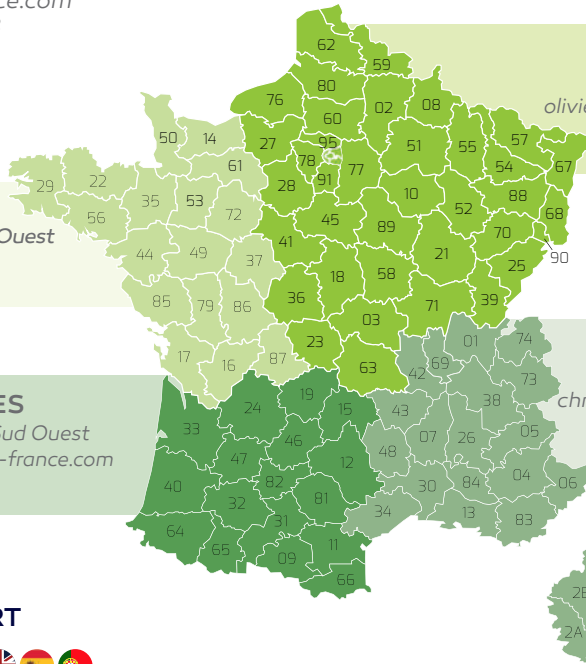

MAXIME CAZÈRES
Technico-commercial Sud Ouest
maxime.cazeres@acwa-france.com
+33(0)7 57 47 18 70



CHRISTINE LEGAL
Technico-commerciale Sud Est
christine.legal@acwa-france.com
+33(0)6 73 46 72 48



COMMERCIAL EXPORT



PATRICIO SILVA 
Responsable Export
patricio.export@acwa-france.com
+33(0)7 57 47 18 72

SAV TECHNIQUE

DAMIEN BOUSSIÈRES
sav@wa-conception.com

SERVICE CLIENT

+33(0)5 53 22 09 83
wa@wa-conception.com

CHARLOTTE ASCERY

Responsable administration de ventes
charlotte.ascery@wa-conception.com

PALOMA SAUVIGNON BOUCHET

adv2@wa-conception.com

DÉBORAH CHORT

adv3@wa-conception.com

WA CONCEPTION AVEC VOUS

Retrouvez WA conception
sur les réseaux sociaux !



NOUVEAU

les
TUTOS

Découvrez nos
supports vidéo

RETROUVEZ NOS SOLUTIONS CONNECTÉES DANS

ACWA CONNECT

DE L'HORLOGE CONNECTÉE
AU COFFRET ÉLECTRIQUE INTELLIGENT



LA FILTRATION ET ÉCLAIRAGE EN
BLUETOOTH®

Pilotez simplement l'essentiel de votre piscine,
depuis votre smartphone ou le bouton du relai On.e



Blueswim

GESTION COMPLÈTE DU BASSIN DEPUIS 1 APPLICATION

Une gamme qui s'adapte à tous les usages et toutes les installations de piscine.



EO



Tunable



Volet



Pilot

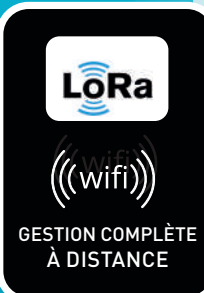

HYDRAPPOOL

GESTION COMPLÈTE DU BASSIN À DISTANCE

HYDRAPPOOL vous permet un contrôle à 360° et 24h/24
des équipements de la piscine quelle que soit leur marque.



PRO/PARTICULIER



e.Dro

LA NOUVELLE GÉNÉRATION DE
COFFRET ÉLECTRIQUE INTELLIGENT

Un coffret électrique avec asservissement
intelligent et gestion des différents
équipements du bassin, quelle que soit leur
marque.

INSTALLATION
SIMPLIFIÉE



PRO/PARTICULIER



e.Dro

la révolution du coffret électrique



À DÉCOUVRIR DANS
ACWA CONNECT



SOMMAIRE

COFFRET & RÉGULATION



COFFRET DE FILTRATION	11
AXON.E	18
POOL ELEC EO	20
POOL ELEC FULL OPTIONS EO	22
GAMME POOL ELEC	24
POOL ELEC FULL OPTIONS	26
GAMME CYRANO	28
GAMME DÉTENTE	30
COFFRET PISCINE HORS-SOL	32
ARMOIRE SPÉCIALE	33
COFFRET COMPLÉMENTAIRE	35
PROTECT	36
CONNECT	37

COFFRET NCC PIEZO	38
COFFRET NCC	38
PROTECTION Foudre	39
PROTECTION LIGNE	39
SURVEILLANCE TENSION	40
COFFRET HORS-GEL	41

RÉGULATION DE NIVEAU

MODUL'EAU	44
RÉGULATION SONDE / FLOTTEUR	45
RÉGULATION BAC TAMPON	46
SKIMREGUL TOP	48
CCR	49

ÉCLAIRAGE



ÉCLAIRAGE PISCINE	51
POOL LIGHT®	54
PROJECTEUR LED	56
VISS LIGHT®	58
STAIR LIGHT	60
INTENSITY	62
INTENSITY RVB	63
LIGHT XP 18	64
LIGHT XP 21 RVB	65
LIGHT POOL 6	66
STAIR POOL	67
TRAVERSÉES DE PAROI ET RÉDUCTIONS	68
DRIVER ET ALIMENTATION	69
TÉLÉCOMMANDES	70

ÉCLAIRAGE EXTÉRIEUR

MINITI	72
ENCASTREE LUXE	73
LUMSOL 230	74
LEDSOL CLASSIC 230	74
LUXLED SUB	75
LEDTOP	75

TRAITEMENT DE L'EAU



ÉLECTROLYSEURS AU SEL	77
ÉLECTROLYSEUR ÉLECTROMÉCANIQUE	78
PACK ÉLECTROLYSEUR ET FILTRATION	79
NAUTILYSE	80
COMPARATIF DES ELECTROLYSEURS	82

ACCESSOIRES



ACCESSOIRES & PIÈCES DÉTACHÉES	85
PRECISE'O	86
PIÈCES DÉTACHÉES	87

PROCÉDURE SAV

INDEX



LE CONSEIL DU PRO

L'AXON.E

« Ce coffret facilite enfin la programmation éclairage et filtration grâce à son module On.e Bluetooth®. Oubliez l'horloge à picots, le smartphone suffit ! »

LE POOL ELEC

« Le grand standard de chez WA Conception. Efficace, robuste et personnalisable ! »

LE FULL OPTIONS EO

« Le coffret le plus complet. Il convient quasiment à toutes les configurations de piscine. »

COFFRETS DE FILTRATION

PRÉSENTATION COFFRETS DE FILTRATION	12
AXON.E	18
POOL ELEC EO	20
POOL ELEC FULL OPTIONS EO.....	22
GAMME POOL ELEC	24
POOL ELEC FULL OPTIONS	26
GAMME CYRANO	28
GAMME DÉTENTE.....	30
COFFRET PISCINE HORS-SOL	32
ARMOIRE SPÉCIALE	33

NOTRE EXPERTISE

LA FABRICATION ET LA PERSONNALISATION
DE COFFRET ÉLECTRIQUE

Tous nos coffrets sont fabriqués en conformité avec les deux normes basse tension :

- EN 61439-1
- EN 61439-3

Pour répondre à vos besoins, nos coffrets sont personnalisables dans le respect des normes et des délais.

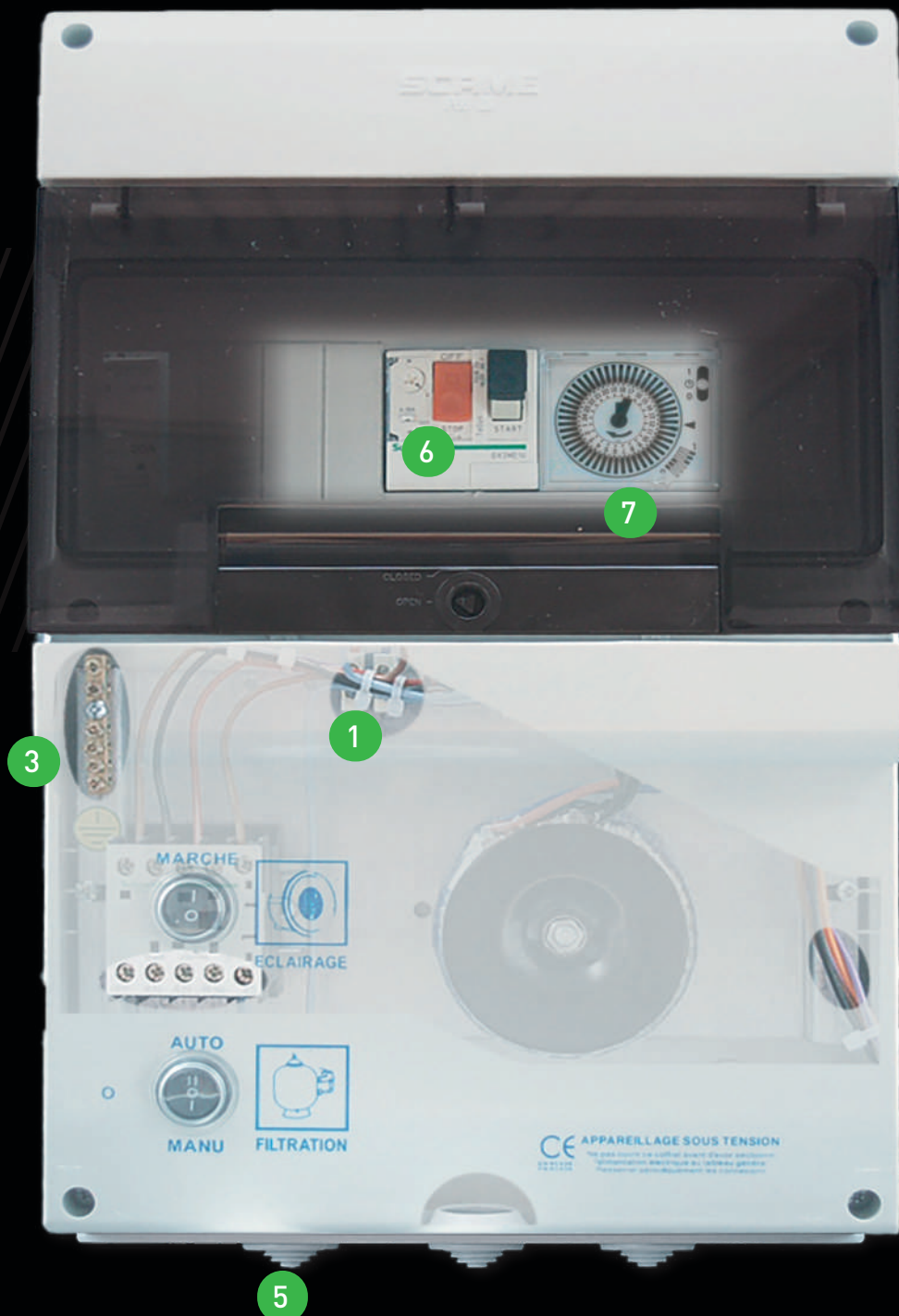

EXEMPLE D'UN COFFRET DE FILTRATION (PISCINE PRIVÉE)

COMPOSITION D'UN COFFRET DE FILTRATION



1. TORON DE FILS

Montage des coffrets avec torons de fils de couleurs différentes, facilitant le repérage des composants pour l'installation et la maintenance.

2. MODULE SUPPLÉMENTAIRE

Permet d'ajouter des départs supplémentaires pour réaliser une installation conforme.

3. BARRETTE DE TERRE

Élément essentiel d'un coffret électrique pour réaliser une installation de qualité.

4. CONTACTEUR

Permet d'interrompre ou d'établir le passage de la puissance et ainsi de faire fonctionner ou non les équipements.

5. PASSES-CÂBLES

Passes-câbles montés facilitant l'introduction des câbles dans le coffret (selon les versions).

6. PROTECTION(S) MOTEUR

Intégré(s) et monté(s) dans tous les coffrets WA Conception en fonction de la puissance de la pompe.

7. HORLOGE

Des horloges avec ou sans réserve de marche.

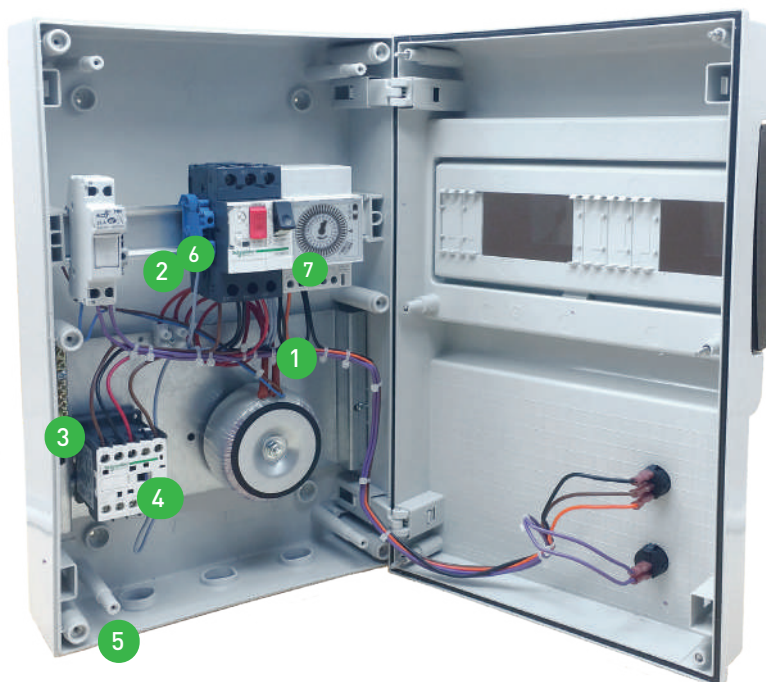

Le module On.e

Ce module **connecté Bluetooth®** remplace le contacteur, les interrupteurs et l'horloge mécanique d'un coffret classique. Il permet le **contrôle à proximité** de la piscine, depuis son **smartphone**, de la **pompe** et de l'**éclairage**.

Il peut être intégré dans tous les coffrets électriques WA conception classique sur demande.



Avant

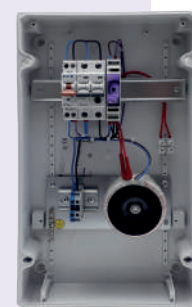

Après

Disponible en kit à installer dans un coffret existant



Module à découvrir sur la plaquette ACWA connect



NOS SECTEURS D'INTERVENTION

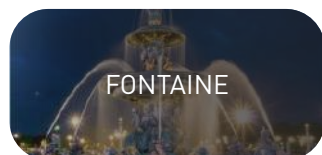
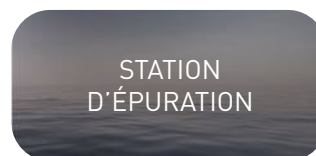
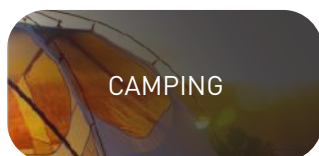

► CHOIX DES DISJONCTEURS

PUISSANCE MOTEUR		TYPE DE DISJONCTEUR / ALIMENTATION	
KW	CV	MONOPHASÉ	TRIPHASÉ
0,37	1/2	2,50 À 4 A	1,60 À 2,50 A
0,55	3/4	4 À 6,3 A	1,60 À 2,50 A
0,75	1	4 À 6,3 A	2,50 À 4 A
1,10	1,50	6,30 À 10 A	2,50 À 4 A
1,50	2	6,30 À 10 A	2,50 À 4 A
2,20	3	9 À 14 A	4 À 6,30 A

→ MONTÉ PAR DÉFAUT, EN L'ABSENCE DE PRÉCISION SUR LA PUISSANCE MOTEUR LORS DE LA COMMANDE

Sélectionnez votre produit en fonction de la tension moteur 230 V (mono-phasé) ou 400 V (tri-phasé).

► VOLUMES DE PROTECTION - NORME C 15-100

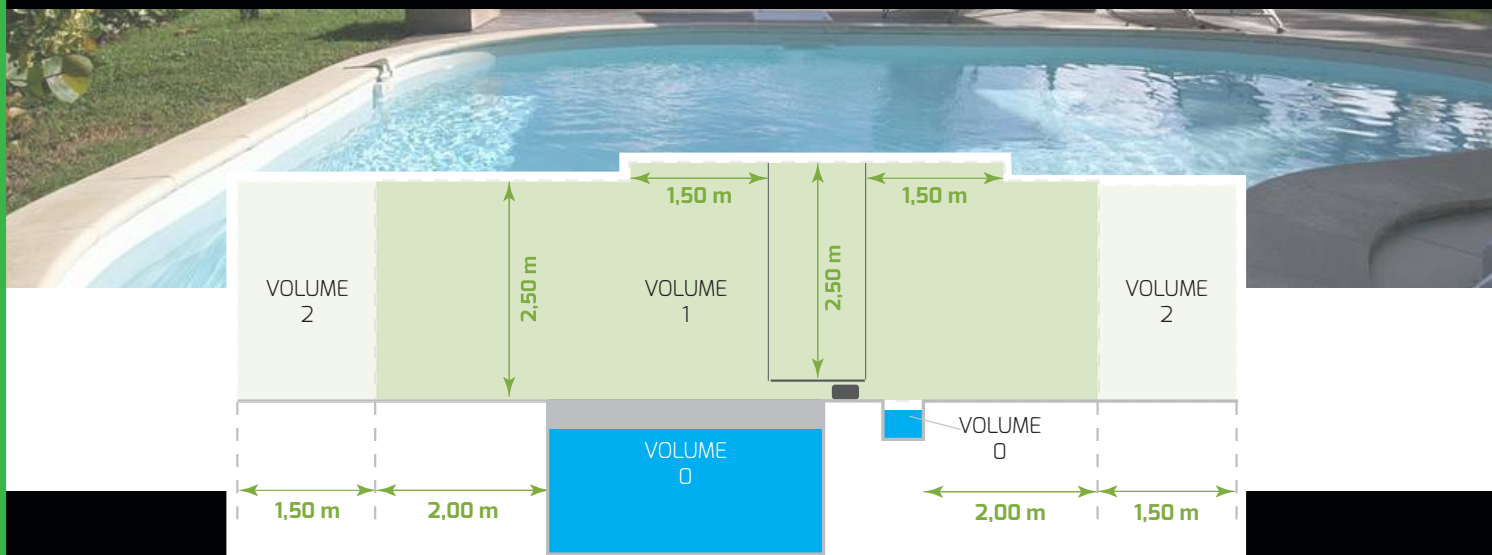

Les dimensions peuvent être mesurées en tenant compte des parois et murs isolants interposés.

Volumes 0 et 1

- Seul un appareillage alimenté sous une tension nominale inférieure ou égale à 12 V en courant alternatif, et inférieure ou égale à 30 V en courant continu, est admis. La source électrique de cet appareillage (ex. : Transformateur d'éclairage de projecteur) sera placée en dehors des volumes 0, 1 et 2.

Volumes 2

- L'une des mesures de protection suivante doit être utilisée : alimentation par une source* très basse tension - ou protection par un dispositif différentiel inférieure ou égale à 30 mA - ou alimentation par un transformateur* de séparation.

*Située en dehors des volumes 0, 1 et 2.

► LES ZONES KÉRAUNIQUES (JOURS D'ORAGE)

Carte de France

REPRÉSENTATION DU NIVEAU KÉRAUNIQUE (Nk) PAR DÉPARTEMENTS

Ce niveau kéraunique est défini par le nombre de jour d'orage par an. La densité de foudroiement (Ng) se définit par le nombre d'impact de foudre par an et par km². Il est obtenu en divisant Nk par 10.

Nk < 15

15 > Nk < 25

Nk > 25

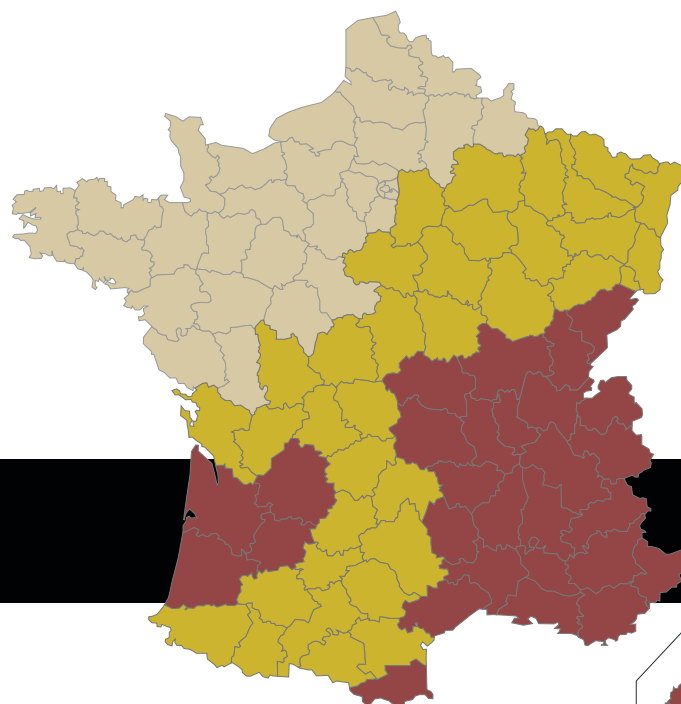

VOIR COFFRET ÉLECTRIQUE
PROTECTION Foudre P.39

 St Pierre et Miquelon / La Réunion

 Guyane / Martinique / Guadeloupe



► L'INDICE DE PROTECTION (IP)

L'indice de protection ou IP, est un standard international. Il permet de **classer les matériaux en fonction de leur niveau de protection** par rapport aux intrusions de corps solides et liquides.



IP X - 1 ^{ER} CHIFFRE (CORPS SOLIDES)	IP X - 2 ^{ÈME} CHIFFRE (CORPS LIQUIDES)
0 : AUCUNE PROTECTION	0 : AUCUNE PROTECTION
1 : PROTÉGÉ DES PARTICULES > 50 MM	1 : PROTÉGÉ DE GOUTTES D'EAU VERTICALES
2 : PROTÉGÉ DES PARTICULES > 12,5 MM	2 : PROTÉGÉ DE GOUTTES D'EAU OBLIQUES (DE 15°)
3 : PROTÉGÉ DES PARTICULES > 2,5 MM	3 : PROTÉGÉ DE LA PLUIE BATTANTE (DE 60°)
4 : PROTÉGÉ DES PARTICULES > 1 MM	4 : PROTÉGÉ DES PROJECTIONS D'EAU
5 : PROTÉGÉ DE LA POUSSIÈRE	5 : PROTÉGÉ DES JETS D'EAU
6 : COMPLÈTEMENT PROTÉGÉ DE LA POUSSIÈRE	6 : PROTÉGÉ DES JETS D'EAU PUISSANTS
	7 : PROTÉGÉ DE L'IMMERSION
	8 : PROTÉGÉ DE L'IMMERSION PROLONGÉE

► COMPARATIF DE NOS COFFRETS

Gamme classique

► Gamme Cyrano

- IP65
- Ouverture latérale

p.28



CFH/CSH



CFPH 100/300/600



CFPH 100D/300D/600D

► Gamme Détente

- IP55
- Coffret fermé

p.30



DFH/DSH



DFPH 100/300/600



DFPH 100D/300D/600D

► Gamme Pool'elec

- IP66
- Ouverture sur le dessus

p.24



PFH/PSH



PFPH 100/300/600



PFPH 100D/300D/600D

► Full Options

- IP66
- Ouverture sur le dessus

p.26



Gamme On.e

NEW!

Coffrets connectés équipés
avec le module **On.e**

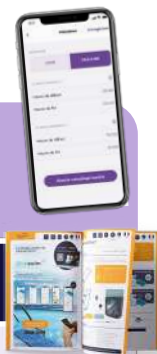

► Axon.e

- IP55
- Axon.e : Coffret fermé
- Axon.e L : Ouverture sur le dessus avec fenêtre



Axon.e
fermé



5.0



Axon.e L
modulaire
avec fenêtre

Module à découvrir sur
la plaquette ACWA connect

p.18

Gamme Blueswim E0

Coffrets connectés avec le
module **Blueswim[®] E0**



► Pool'elec E0

- IP66
- Ouverture sur le dessus

p.20



Module à découvrir sur
la plaquette ACWA connect

► Full Options E0

- IP 66
- Ouverture sur le dessus

p.22



LA VERSION CONNECTÉE DU COFFRET STANDARD

UTILISATION
FACILE

NEW !

**Bluetooth 5.0**
pour une portée plus grandeFIXATION FACILE AU MUR
grâce au support mural arrière à clipser

- Bouton de **commande sur le module** : possibilité de piloter directement la filtration avec son bouton ON/OFF/AUTO.
- Coffrets en **ABS. IP55** livrés avec **passerelles montés**
- Coffret équipé avec **disjoncteur(s) magnétothermique(s)** de calibre 4/6,3A (autres disj. sur demande, max 10A ou pompe 2CV monophasée. Triphasé sur demande)



photos non contractuelles

AXON.E 100 / 300

- Filtration + éclairage
- h.350 x l.250 x p.106 mm
- Coffret fermé

AXON.E L 100 / 300

- Filtration + éclairage
- h.350 x l.300 x p.106 mm
- Coffret modulaire

LEDS D'ÉTAT

Visualisation de l'état :

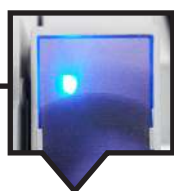
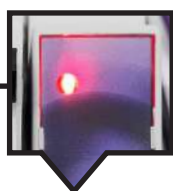
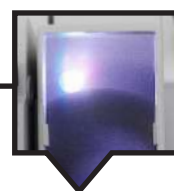
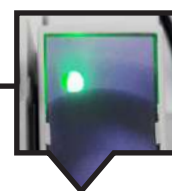
LED BLEUE
synchronisation
Bluetooth en coursLED ROUGE
Filtration
arrêtéeLED BLANCHE
Filtration
en mode autoLED VERTE
Filtration
en cours



Le **module On.e** remplace le contacteur, les interrupteurs et l'horloge mécanique d'un coffret classique



Disponible en kit pour installer le module connecté On.e dans n'importe quel coffret électrique existant, en parallèle des équipements.

REF.	DÉSIGNATION	PRIX PUBLIC H.T €
ON.E	Kit à installer dans un coffret électrique existant	105,90



Module à découvrir sur la plaquette ACWA connect



FONCTIONNALITÉS

- **Alimenter une pompe** de filtration (monophasée jusqu'à 2 CV)
- **Programmation des plages de filtration** à la journée/semaine
- **Pilotage de l'éclairage** avec son **smartphone** (ON/OFF + programmation à la journée / semaine) et pilotage des **ruptures d'alimentation** (pour le changement de couleur éclairages).
- Technologie **Bluetooth 5.0**, pour une portée plus grande via le smartphone



- ✓ Programmation de la filtration avec son smartphone = **plus simple qu'une horloge à picots**
- ✓ Nouveau design **élégant**
- ✓ **Télécommande de l'éclairage** avec le smartphone
- ✓ **Programmation de l'éclairage** et des plages de filtration à la journée ou à la semaine.
- ✓ **Piloter directement** la filtration avec son bouton ON/OFF/AUTO en façade.

On.e



Fonctionne avec l'application On.e, à découvrir dans la plaquette ACWA CONNECT



PILOTAGE SUR LE BOUTON DU MODULE ON.E DE LA FILTRATION

PILOTAGE BLUETOOTH® SUR SMARTPHONE DE L'ÉCLAIRAGE ET DE LA FILTRATION



VERSION TRI-PHASÉE SUR DEMANDE

CODE	DÉSIGNATION	PRIX PUBLIC € HT
AXON.E 100-M	Coffret électrique Axon.e nouveau Design «fermé» - Filtration + éclairage 100VA	333,60
AXON.E 300-M	Coffret électrique Axon.e nouveau Design «fermé» - Filtration + éclairage 300VA	357,10
AXON.EL 100-M	Coffret électrique Axon.e nouveau Design «ouverture face avant» Filtration + éclairage 100VA	360,20
AXON.EL 300-M	Coffret électrique Axon.e nouveau Design «ouverture face avant» Filtration + éclairage 300VA	385,30

POOL'ELEC EO

2 ANS
WA
garantie*

CONSTRUCTION
RENOVATION

conformes
aux normes
EN 61439-1
EN 61439-3

FABRIQUÉ
EN FRANCE

LA SOLUTION COMPLÈTE DE GESTION DE LA PISCINE DEPUIS UN SMARTPHONE



Bluetooth 5.0
pour une portée plus grande

Un coffret électrique complet et facile à installer, avec un module intelligent pour contrôler et gérer les équipements de la piscine depuis un smartphone en Bluetooth®.

Les caractéristiques du POOL'ELEC et la performance du **Blueswim EO** offrent une solution complète et simple pour rendre accessible la piscine connectée.

Le module **EO** est contrôlable depuis un smartphone via notre **application gratuite Blueswim**.



photo non contractuelle

LIVRÉ AVEC



Coffret équipé du **Blueswim EO**

Programmez en Bluetooth® à proximité les équipements de votre piscine avec le Blueswim EO.

- Possibilité de piloter une pompe, un éclairage et une PAC ou un électrolyseur.
- Un module ou un boîtier installé dans votre local technique et vos équipements sont reliés à votre smartphone par Bluetooth®



Bluetooth 5.0



À DÉCOUVRIR
SUR LA PLAQUETTE
ACWA CONNECT

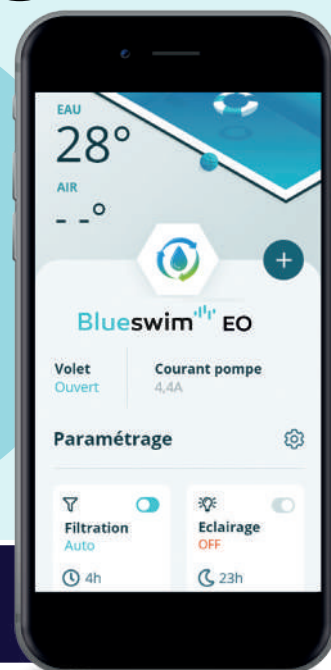

FONCTIONNALITÉS

- Protection de la pompe de filtration jusqu'à 10A
- Programmes filtration : loi d'eau, 72h, été, hiver, usine, 24/24h, hors-gel
- Compteur totaliseur du temps de filtration
- Horloge à réserve de marche (avec sauvegarde)
- Pilotage de l'éclairage
- Contact libre pour pilotage P.A.C ou Traitement
- Écran graphique
- Nouvelle technologie Bluetooth® 5.0, via smartphone



- ✓ Meilleure gestion de la filtration
- ✓ Gestion des équipements à proximité du bassin via un smartphone
- ✓ Pilotage intelligent des équipements
- ✓ Pas besoin de compatibilité avec les équipements du local technique
- ✓ Sondes de température eau et air comprises



CARACTÉRISTIQUES DES COFFRETS POOL ELEC

PFH EO	PFPH 100 / 300 /600 EO	PFPH 100D / 300D / 600D EO
<ul style="list-style-type: none"> • Filtration ou surpresseur • h.190 x l.185 x p.105 mm 	<ul style="list-style-type: none"> • Filtration + éclairage • h.400 x l.260 x p.140 mm 	<ul style="list-style-type: none"> • Filtration + éclairage + surpresseur • h.400 x l.330 x p.140 mm • Horloge de programmation journalière modulaire pour surpresseur ou Blueswim Pilot (voir plaquette ACWA Connect)
<ul style="list-style-type: none"> • Coffrets en ABS double isolation. IP66, livrés avec passe-fils montés • Câblage en monophasé • Possibilité de câblage en tri-phasé sur demande 		

RÉFÉRENCE	DÉSIGNATION	PUISSANCE MAX.	PRIX PUBLIC H.T €
PFH EO	Coffret filtration - avec sondes de T° eau et air et Blueswim EO		500,30
PFPH 100 EO	Coffret filtration + éclairage - avec sondes de T° eau et air et Blueswim EO	100 W	638,30
PFPH 300 EO	Coffret filtration + éclairage - avec sondes de T° eau et air et Blueswim EO	300 W	661,20
PFPH 600 EO	Coffret filtration + éclairage - avec sondes de T° eau et air et Blueswim EO	600 W	711,00
PFPH 100D EO	Coffret filtration + balai asservi + éclairage - avec sondes de T° eau et air et Blueswim EO	100 W	822,30
PFPH 300D EO	Coffret filtration + balai asservi + éclairage - avec sondes de T° eau et air et Blueswim EO	300 W	846,90
PFPH 600D EO	Coffret filtration + balai asservi + éclairage - avec sondes de T° eau et air et Blueswim EO	600 W	898,40

POOL ELEC FULL OPTIONS EO

2 ANS
WA
garantie*

conformes
aux normes
EN 61439-1
EN 61439-3

FABRIQUÉ
EN FRANCE

COMPLET, FACILE ET TOUT-EN-UN



UTILISATION
FACILE

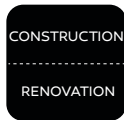

CONSTRUCTION
RENOVATION



Bluetooth 5.0
pour une portée plus grande



Un coffret électrique complet et facile à installer, avec un module intelligent pour contrôler et gérer les équipements de la piscine depuis un smartphone en Bluetooth®.

Les caractéristiques du POOL'ELEC FULL OPTIONS et la performance du **Blueswim EO** offrent une solution complète et simple pour rendre accessible la piscine connectée.

Le module **EO** est contrôlable depuis un smartphone via notre application gratuite **Blueswim**.

LIVRÉ AVEC



photo non contractuelle

Équipé du **Blueswim^{EO}**

Programmez en Bluetooth® à proximité les équipements de votre piscine avec le Blueswim EO.

- Possibilité de piloter une pompe, un éclairage et une PAC ou un électrolyseur.
- Un module ou un boîtier installé dans votre local technique et vos équipements sont reliés à votre smartphone par Bluetooth®



Bluetooth 5.0

A DÉCOUVRIR
SUR LA PLAQUETTE
ACWA CONNECT



pompe



éclairage



P.A.C

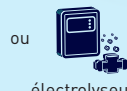

ou
électrolyseur



- ✓ Moins de coffrets à installer dans le local technique
- ✓ Meilleure gestion de la filtration
- ✓ Gestion des équipements à proximité du bassin via un smartphone
- ✓ Pilotage intelligent des équipements
- ✓ Pas besoin de compatibilité avec les équipements du local technique
- ✓ Sondes de température eau et air comprises



► OPTION GESTION DU BALAI ASSERVI



OPTION

- **Blueswim PILOT** pour gérer le robot et l'entretien du bassin.



FO 100 / 300 / 600 ET FO 100D / 300D / 600D

- h.550 x l.328 x p.140 mm
- Coffret IP65 avec couvercle de protection fumé, fermeture à clé
- **Gestion de la filtration** : par module Blueswim EO, pompe 10A maximum 230VAC.
- **Gestion du balai asservi** par horloge journalière ou Blueswim PILOT Entretien (en option) et interrupteur Manu/0/Auto + disjoncteur magnéto-thermique 4 à 6,3 A par défaut (fonctionnement autorisé seulement lorsque la filtration est active) - uniquement pour EO 100D / 300D / 600D
- Alimentation de l'éclairage du bassin par transformateur torique, délivrant du 12 V~

⊕ FULL OPTIONS

- ⊕ Protection par interrupteur différentiel 30 mA
- ⊕ 2 départs sur disjoncteur pH+N 230 V~ 10 A, asservis au fonctionnement de la filtration (traitement, sel, pH, UV...)
- ⊕ 1 départ sur disjoncteur pH+N 230 V~ 10 A, en attente (ex. : coffret volet, éclairage local, etc ...)
- ⊕ Prise de courant 230 V~ norme NF, positionnée en latéral du coffret et protégée par un disjoncteur Ph+N 16 A
- ⊕ Départ pour P.A.C, avec disjoncteur courbe D (puissance à préciser)
- ⊕ En version tri-phasée, ajoutez l'option référence FO TRI

Pour le choix de votre disjoncteur, voir tableau p.14

RÉFÉRENCE	DÉSIGNATION	PUISSANCE MAX.	PRIX PUBLIC H.T €
PFO 100 EO	Coffret Full Options équipé avec Blueswim EO filtration + 100w	100 W	985,40
PFO 300 EO	Coffret Full Options équipé avec Blueswim EO filtration + 300W	300 W	1 019,20
PFO 600 EO	Coffret Full Options équipé avec Blueswim EO filtration + 600W	600 W	1 079,00
PFO 100D EO	Coffret Full Options équipé avec Blueswim EO filtration + balai asservi + 100W	100 W	1 164,50
PFO 300D EO	Coffret Full Options équipé avec Blueswim EO filtration + balais asservi + 300W	300 W	1 190,80
PFO 600D EO	Coffret Full Options équipé avec Blueswim EO filtration + balai asservi + 600W	600 W	1 245,30
FO TRI EO	Option montage en tri-phasé		318,00

GAMME POOL ELEC



L'ESSENTIEL

2 ANS
WA
garantie*

conformes
aux normes
EN 61439-1
EN 61439-3



FABRIQUÉ
EN FRANCE

ROBUSTESSE ET ÉTANCHÉITÉ RENFORCÉE



Ouverture
sur le dessus

- Inverseur Manu/0/Auto
- Coffrets en ABS double isolation, commandes étanches en façade. IP66, livrés avec passe-fils montés
- Coffret équipé avec disjoncteur(s) magnéto-thermique(s) pour calibre 4/6,3 A [autres disj. sur demande]

Sélectionnez votre produit en fonction de la tension moteur 230 V (mono-phasé) ou 400 V (tri-phasé).



photo non contractuelle

PFH / PSH	PFPH 100 / 300 / 600	PFPH 100D / 300D / 600D
• Filtration ou surpresseur	• Filtration + éclairage	• Filtration + éclairage + surpresseur
• h.190 x l.185 x p.105 mm	• h.400 x l.260 x p.140 mm	• h.400 x l.330 x p.140 mm
• Horloge de programmation journalière modulaire		• Horloges de programmation journalière modulaires
	• Interrupteur Arrêt/Marche pour éclairage	

CHOIX DES DISJONCTEURS

PUISSANCE MOTEUR		TYPE DE DISJONCTEUR / ALIMENTATION	
KW	CV	MONOPHASÉ	TRIPHASÉ
0,37	1/2	2,50 À 4 A	1,60 À 2,50 A
0,55	3/4	4 À 6,3 A	1,60 À 2,50 A
0,75	1	4 À 6,3 A	2,50 À 4 A
1,10	1,50	6,30 À 10 A	2,50 À 4 A
1,50	2	6,30 À 10 A	2,50 À 4 A
2,20	3	9 À 14 A	4 À 6,30 A



✓ Disjoncteur magnéto thermique monté et livré dans chaque coffret

→ MONTÉ PAR DÉFAUT, EN L'ABSENCE DE PRÉCISION SUR LA PUISSANCE MOTEUR LORS DE LA COMMANDE

- **NOUS CONSULTER POUR LES DÉLAIS DE FABRICATION POUR LES COFFRETS AVEC OPTIONS (15 JOURS MAXIMUM)**

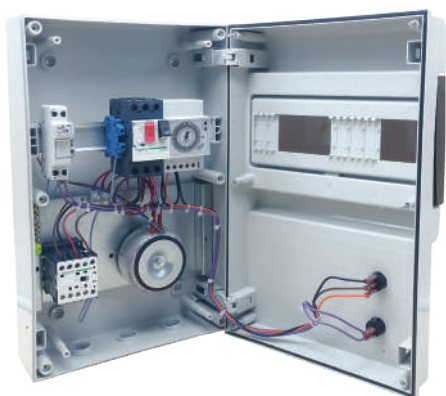

OPTIONS

- Sonde air et eau p.91
- PRECISEO, gestion automatisée de la filtration p.86



OPTIONS

En fonction des options demandées, la taille du coffret peut changer.

RÉFÉRENCE	DÉSIGNATION	PRIX PUBLIC H.T €
IDMONTEMO	Int. diff. 30 mA monté	79,90
IDMONTETR	Int. diff. tetra. 30 mA monté	113,40
DEP230PASS	Départ 230 V protégé et asservi	26,20
DEP230PNAS	Départ 230 V protégé, NON asservi	16,50
DEP400PNAS	Départ 400 V protégé, NON asservi	97,00
DEPPAC MONO	Départ pompe à chaleur mono (20 A max)	84,50
DEPPAC TRI	Départ pompe à chaleur tri (16 A maxi)	173,60
REDEM ECL	Redémarrage filtration sur allumage projecteur	27,90
PRECISEO	Module de pilotage de pompe sans sonde intégrable dans coffret modulaire*	voir p.86
SONDAIR	Sonde air pour Blueswim EO (ou Precise'o)	voir p.91
SONDO 50	Sonde eau pour Blueswim EO (ou Precise'o)	voir p.91

VERSION TRI-PHASÉE
SUR DEMANDE

TARIFS (DISJONCTEURS INCLUS)

RÉFÉRENCE	DÉSIGNATION	PUISSANCE MAX.	PRIX PUBLIC H.T €
PFH-M	Coffret filtration - Mono		192,50
PFH2-M	Coffret double filtration - Mono		354,20
PFHD-M	Coffret filtration + balai asservi - Mono		354,20
PSH-M	Coffret surpresseur avec asservissement intégré - Mono		198,30
PFPH 100-M	Coffret filtration + éclairage - Mono	100 W	330,50
PFPH 300-M	Coffret filtration + éclairage - Mono	300 W	353,50
PFPH 600-M	Coffret filtration + éclairage - Mono	600 W	403,30
PFPH 900-M	Coffret filtration + éclairage - Mono	900 W	601,00
PFPH 100D-M	Coffret filtration + balai asservi + éclairage - Mono	100 W	514,60
PFPH 300D-M	Coffret filtration + balai asservi + éclairage - Mono	300 W	539,10
PFPH 600D-M	Coffret filtration + balai asservi + éclairage - Mono	600 W	590,60
PFPH 100D MAXI 6-M	Coffret filtration + éclairage Surpresseur asservi uniquement mono maxi 6 ampères	100 W	474,80
PFPH 300D MAXI 6-M	Coffret filtration + éclairage Surpresseur asservi uniquement mono maxi 6 ampères	300 W	499,50
PFPH 600D MAXI 6-M	Coffret filtration + éclairage Surpresseur asservi uniquement mono maxi 6 ampères	600 W	550,90
PP 100	Coffret éclairage	100 W	159,90
PP 300	Coffret éclairage	300 W	183,10
PP 600	Coffret éclairage	600 W	212,30

POOL ELEC FULL OPTIONS

2 ANS
WA
garantie*

conformes
aux normes
EN 61439-1
EN 61439-3

FABRIQUÉ
EN FRANCE

COMPLET, FACILE ET TOUT-EN-UN



UTILISATION
FACILE



PRÉPARÉ POUR VOUS



- ✓ Protections en attente
- ✓ Câblages déjà réalisés
- ✓ Prise de courant disponible
- ✓ Prise de courant latérale

FO 100 / 300 / 600

- h.550 x l.328 x p.140 mm
- Coffret IP65 avec couvercle de protection fumé, fermeture à clé
- **Gestion de la filtration** par horloge journalière et interrupteur Manu/0/Auto + disjoncteur magnéto-thermique 4 à 6,3 A par défaut (autres disj. sur demande)
- Alimentation de l'éclairage du bassin par transformateur torique, délivrant du 12 V~



photo non contractuelle

+ FULL OPTIONS

- + Protection par interrupteur différentiel 30 mA
- + 2 départs sur disjoncteur Ph+N 230 V~ 10 A, asservis au fonctionnement de la filtration (traitement, sel, pH, UV...)
- + 1 départ sur disjoncteur Ph+N 230 V~ 10 A, en attente (ex. : coffret volet, éclairage local, etc ...)
- + Prise de courant 230 V~ norme NF, positionnée en latéral du coffret et protégée par un disjoncteur Ph+N 16 A
- + Départ pour P.A.C, avec disjoncteur courbe D (puissance à préciser)
- + En version tri-phasée, ajoutez l'option référence FO TRI

CHOIX DES DISJONCTEURS

PUISSANCE MOTEUR		TYPE DE DISJONCTEUR / ALIMENTATION	
KW	CV	MONOPHASÉ	TRIPHASÉ
0,37	1/2	2,50 À 4 A	1,60 À 2,50 A
0,55	3/4	4 À 6,3 A	1,60 À 2,50 A
0,75	1	4 À 6,3 A	2,50 À 4 A
1,10	1,50	6,30 À 10 A	2,50 À 4 A
1,50	2	6,30 À 10 A	2,50 À 4 A
2,20	3	9 À 14 A	4 À 6,30 A



✓ Disjoncteur magnéto thermique monté et livré dans chaque coffret

→ MONTÉ PAR DÉFAUT, EN L'ABSENCE DE PRÉCISION SUR LA PUISSANCE MOTEUR LORS DE LA COMMANDE

► OPTION GESTION DU BALAI ASSERVI

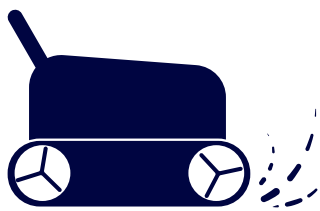

1 HORLOGE INTÉGRÉE →



photo non contractuelle

FO 100D / 300D / 600D

- h.550 x l.328 x p.140 mm
- Coffret IP65 avec couvercle de protection fumé, fermeture à clé
- **Gestion de la filtration** par horloge journalière et interrupteur Manu/0/Auto + disjoncteur magnéto-thermique 4 à 6,3 A par défaut (autres disj. sur demande)
- **Gestion du balai asservi** par horloge journalière et interrupteur Manu/0/Auto + disjoncteur magnéto-thermique 4 à 6,3 A par défaut (fonctionnement autorisé seulement lorsque la filtration est active)
- Alimentation de l'éclairage du bassin par transformateur torique, délivrant du 12 V~

+ FULL OPTIONS

- + Protection par interrupteur différentiel 30 mA
- + 2 départs sur disjoncteur pH+N 230 V~ 10 A, asservis au fonctionnement de la filtration (traitement, sel, pH, UV...)
- + 1 départ sur disjoncteur pH+N 230 V~ 10 A, en attente (ex. : coffret volet, éclairage local, etc ...)
- + Prise de courant 230 V~ norme NF, positionnée en latéral du coffret et protégée par un disjoncteur Ph+N 16 A
- + Départ pour P.A.C, avec disjoncteur courbe D (puissance à préciser)
- + En version tri-phasée, ajoutez l'option référence FO TRI

RÉFÉRENCE	DÉSIGNATION	PRIX PUBLIC H.T €
FO 100	Coffret filtration pour 1 projecteur de 100 VA	667,10
FO 300	Coffret filtration pour 1 projecteur de 300 VA	700,50
FO 600	Coffret filtration pour 2 projecteurs de 300 VA	759,20
FO 100D	Coffret filtration + balai asservi pour 1 projecteur de 100 VA	844,10
FO 300D	Coffret filtration + balai asservi pour 1 projecteur de 300 VA	870,20
FO 600D	Coffret filtration + balai asservi pour 2 projecteurs de 300 VA	922,90
FO TRI	Option montage en tri-phasé	212,40

GAMME CYRANO

2 ANS
WA
garantie*

conformes
aux normes
EN 61439-1
EN 61439-3

FABRIQUÉ
EN FRANCE

ESTHÉTIQUE ET PRATIQUE



Ouverture
latérale

- Inverseur Manu/0/Auto
- Coffrets en ABS double isolation, avec commandes étanches sur le côté. IP65 livrés avec passe-fils montés
- Coffret équipé avec disjoncteur(s) magnéto-thermique(s) pour calibre 4/6,3 A (autres disj. sur demande)

Sélectionnez votre produit en fonction de la tension moteur 230 V (mono-phasé) ou 400 V (tri-phasé).



photo non contractuelle

CFH / CSH	CFPH 100 / 300 / 600	CFPH 100D / 300D / 600D
• Filtration ou surpresseur	• Filtration + éclairage	• Filtration + éclairage + surpresseur
• h.250 x l.310 x p.145 mm	• h.440 x l.310 x p.150 mm	• h.590 x l.310 x p.150 mm
• Horloge de programmation journalière modulaire		• Horloges de programmation journalière modulaires
	• Interrupteur Arrêt/Marche pour éclairage	

CHOIX DES DISJONCTEURS

PUISSANCE MOTEUR		TYPE DE DISJONCTEUR / ALIMENTATION	
KW	CV	MONOPHASÉ	TRIPHASÉ
0,37	1/2	2,50 À 4 A	1,60 À 2,50 A
0,55	3/4	4 À 6,3 A	1,60 À 2,50 A
0,75	1	4 À 6,3 A	2,50 À 4 A
1,10	1,50	6,30 À 10 A	2,50 À 4 A
1,50	2	6,30 À 10 A	2,50 À 4 A
2,20	3	9 À 14 A	4 À 6,30 A



✓ Disjoncteur magnéto thermique monté et livré dans chaque coffret

→ MONTÉ PAR DÉFAUT, EN L'ABSENCE DE PRÉCISION SUR LA PUISSANCE MOTEUR LORS DE LA COMMANDE

- NOUS CONSULTER POUR LES DÉLAIS DE FABRICATION POUR LES COFFRETS AVEC OPTIONS (15 JOURS MAXIMUM)

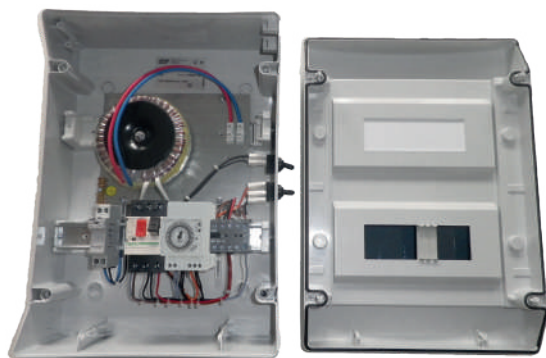

+ OPTIONS

- Sonde air et eau p.91
- PRECISEO, gestion automatisée de la filtration p.86
- Coffrets sur-mesure p.33



+ OPTIONS

En fonction des options demandées, la taille du coffret peut changer.

RÉFÉRENCE	DÉSIGNATION	PRIX PUBLIC H.T €
IDMONTEMO	Int. diff. 30 mA monté	79,90
IDMONTETR	Int. diff. tetra. 30 mA monté	113,40
DEP230PASS	Départ 230 V protégé et asservi	26,20
DEP230PNAS	Départ 230 V protégé, NON asservi	16,50
DEP400PNAS	Départ 400 V protégé, NON asservi	97,00
DEPPAC MONO	Départ pompe à chaleur mono (20 A max)	84,50
DEPPAC TRI	Départ pompe à chaleur tri (16 A maxi)	173,60
REDEM ECL	Redémarrage filtration sur allumage projecteur	27,90
PRECISEO	Module de pilotage de pompe sans sonde intégrable dans coffret modulaire*	voir p.86
SONDAIR	Sonde air pour Blueswim EO (ou PRECISE'O)	voir p.91
SONDO 50	Sonde eau pour Blueswim EO (ou PRECISE'O)	voir p.91

VERSION TRI-PHASÉE
SUR DEMANDE

TARIFS (DISJONCTEURS INCLUS)

RÉFÉRENCE	DÉSIGNATION	PUISSANCE MAX.	PRIX PUBLIC H.T €
CFH - M	Coffret filtration - Mono		192,50
CSH - M	Coffret surpresseur avec asservissement intégré - Mono		198,30
CFH2 - M	Coffret double filtration - Mono		354,20
CFHD - M	Coffret filtration + balai asservi - Mono		354,20
CFPH 100 - M	Coffret filtration + éclairage - Mono	100 W	330,50
CFPH 300 - M	Coffret filtration + éclairage - Mono	300 W	353,50
CFPH 600 - M	Coffret filtration + éclairage - Mono	600 W	403,30
CFPH 900 - M	Coffret filtration + éclairage - Mono	900 W	601,00
CFPH 100D - M	Coffret filtration + balai asservi + éclairage - Mono	100 W	514,60
CFPH 300D - M	Coffret filtration + balai asservi + éclairage - Mono	300 W	539,10
CFPH 600D - M	Coffret filtration + balai asservi + éclairage - Mono	600 W	590,60
CFPH 100D MAXI 6 - M	Coffret filtration + éclairage - Mono Surpresseur asservi uniquement mono maxi 6 ampères	100 W	474,80
CFPH 300D MAXI 6 - M	Coffret filtration + éclairage - Mono Surpresseur asservi uniquement mono maxi 6 ampères	300 W	499,50
CFPH 600D MAXI 6 - M	Coffret filtration + éclairage - Mono Surpresseur asservi uniquement mono maxi 6 ampères	600 W	550,90

GAMME DÉTENTE

2 ANS
WA
garantie*

conformes
aux normes
EN 61439-1
EN 61439-3

FABRIQUÉ
EN FRANCE

L'INCONTOURNABLE DE WA CONCEPTION



Coffret
fermé

- Inverseur Manu/0/Auto
- Coffrets en ABS double isolation, avec commandes étanches sur le côté. IP55 livrés avec passe-fils montés
- Coffret équipé avec disjoncteur(s) magnéto-thermique(s) pour calibre 4/6,3 A (autres disj. sur demande)

Sélectionnez votre produit en fonction de la tension moteur 230 V (mono-phasé) ou 400 V (tri-phasé).



photo non contractuelle

DFH / DSH	DFPH 100 / 300 / 600	DFPH 100D / 300D / 600D
• Filtration ou surpresseur	• Filtration + éclairage	• Filtration + éclairage + surpresseur
• h.180 x l.155 x p.100 mm	• h.300 x l.220 x p.130 mm	• h.380 x l.305 x p.130 mm
• Horloge de programmation journalière		• Horloges de programmation journalière
	• Interrupteur Arrêt/Marche pour éclairage	

CHOIX DES DISJONCTEURS

PUISSANCE MOTEUR		TYPE DE DISJONCTEUR / ALIMENTATION	
KW	CV	MONOPHASÉ	TRIPHASÉ
0,37	1/2	2,50 À 4 A	1,60 À 2,50 A
0,55	3/4	4 À 6,3 A	1,60 À 2,50 A
0,75	1	4 À 6,3 A	2,50 À 4 A
1,10	1,50	6,30 À 10 A	2,50 À 4 A
1,50	2	6,30 À 10 A	2,50 À 4 A
2,20	3	9 À 14 A	4 À 6,30 A



✓ Disjoncteur magnéto thermique monté et livré dans chaque coffret

→ MONTÉ PAR DÉFAUT, EN L'ABSENCE DE PRÉCISION SUR LA PUISSANCE MOTEUR LORS DE LA COMMANDE



- NOUS CONSULTER POUR LES DÉLAIS DE FABRICATION POUR LES COFFRETS AVEC OPTIONS (15 JOURS MAXIMUM)



OPTIONS

En fonction des options demandées, la taille du coffret peut changer.

RÉFÉRENCE	DÉSIGNATION	PRIX PUBLIC H.T €
IDMONTEMO	Int. diff. 30 mA monté	79,90
IDMONTETR	Int. diff. tetra. 30 mA monté	113,40
DEP230PASS	Départ 230 V protégé et asservi	26,20
DEP230PNAS	Départ 230 V protégé, NON asservi	16,50
DEP400PNAS	Départ 400 V protégé, NON asservi	97,00
DEPPAC MONO	Départ pompe à chaleur mono (20 A max)	84,50
DEPPAC TRI	Départ pompe à chaleur tri (16 A maxi)	173,60
REDEM ECL	Redémarrage filtration sur allumage projecteur	27,90

VERSION TRI-PHASÉE
SUR DEMANDE

TARIFS (DISJONCTEURS INCLUS)

RÉFÉRENCE	DÉSIGNATION	PUISSANCE MAX.	PRIX PUBLIC H.T €
DFH - M	Coffret filtration - Mono		178,30
DSH - M	Coffret surpresseur avec asservissement intégré - Mono		183,80
DSH 6A - M	Coffret surpresseur - Mono <i>*en cas d'utilisation du coffret en filtration vous ne disposez pas du contact pour asservir un appareillage</i>	6A MONO	138,80
DFPH 100 - M	Coffret filtration + éclairage - Mono	100 W	306,00
DFPH 300 - M	Coffret filtration + éclairage - Mono	300 W	327,60
DFPH 600 - M	Coffret filtration + éclairage - Mono	600 W	373,50
DFPH 900 - M	Coffret filtration + éclairage - Mono	900 W	556,60
DFPH 100D - M	Coffret filtration + éclairage + surpresseur - Mono	100 W	476,50
DFPH 300D - M	Coffret filtration + éclairage + surpresseur - Mono	300 W	499,40
DFPH 600D - M	Coffret filtration + éclairage + surpresseur - Mono	600 W	547,00
DFPH 100D MAXI 6 - M	Coffret filtration + éclairage + surpresseur - Mono <i>Surpresseur asservi uniquement mono maxi 6 ampères</i>	100 W	436,80
DFPH 300D MAXI 6 - M	Coffret filtration + balai asservi + surpresseur - Mono <i>Surpresseur asservi uniquement mono maxi 6 ampères</i>	300 W	459,60
DFPH 600D MAXI 6 - M	Coffret filtration + éclairage + surpresseur - Mono <i>Surpresseur asservi uniquement mono maxi 6 ampères</i>	600 W	507,00
DP 100	Coffret éclairage	100 W	139,60
DP 300	Coffret éclairage	300 W	173,60
DP 600	Coffret éclairage	600 W	202,10

MISE EN CONFORMITÉ DES PISCINES HORS-SOL

2 ANS
WA
 garantie*
BRANCHEMENT
ULTRA SIMPLE

photo non contractuelle

CHSD	CHSD MAXI 6A	CHSD 2P
• h.190 x l.240 x p.100 mm	• h.170 x l.170 x p.100 mm	• h.190 x l.240 x p.100 mm
• Disjoncteur magnéto-thermique réglable [4 à 6,3 A par défaut]	• Disjoncteur thermique maxi 6 ampères mono	• Disjoncteur magnéto-thermique réglable [4 à 6,3 A par défaut] pour la pompe
	• Interrupteur différentiel 30 mA	
	• Monophasé	
	• Cordon secteur et câble avec fiche mâle	
• Prise pour connexion de la pompe		• 2 prises (pompe + éclairage)
	• Poids : 5 kgs	



- ✓ Coffrets avec protections intégrées
- ✓ Utilisable par les particuliers

RÉFÉRENCE	DÉSIGNATION	PRIX PUBLIC H.T €
CHSD	Coffret pour piscine hors sol + Interrupteur diff. 30 mA	243,50
CHSD MAXI 6A	Coffret pour piscine hors sol + Interrupteur diff. 30 mA Disjoncteur thermique maxi 6 A mono	212,80
CHSD 2P	Coffret pour piscine hors sol + Interrupteur diff. 30 mA + 2 prises (pompe + éclairage)	272,90

ARMOIRE SPÉCIALE

UN SAVOIR-FAIRE ET UNE QUALITÉ POUR SATISFAIRE TOUS LES BESOINS

QUALITÉ ET SÉCURITÉ

Ces armoires répondent à un cahier des charges précis et personnalisé.

Elles permettent de nombreuses options dans le domaine de la filtration, du chauffage, de la régulation et de l'automatisme.

Elles répondent aux exigences des clients en matière de sécurité et de qualité.

CONFORMITÉ

Elles sont fabriquées dans le plus strict respect des normes en vigueur.

SUR MESURE

Ces armoires sont conçues selon vos contraintes et s'adapteront aux équipements du local technique.

Plans électriques en C.A.O avec nomenclatures du matériel.



UNIQUEMENT SUR DEVIS



DEMANDE DE DEVIS
 BON DE COMMANDE



Formulaire à envoyer à atelier@wa-conception.com
 ou par fax au +33 (0)5 53 22 09 99

Retrouvez ce formulaire sur notre site internet
 www.wa-conception.com/telechargements

ARMOIRES PUBLIQUES COFFRETS PRIVÉS

Nom de l'entreprise : Tél. :
 Date : Fax : Réf. chantier :
 Contact demandeur :

Toutes nos armoires sont équipées d'un sectionneur général, d'un circuit de commande en 24 V, d'un bornier de raccordement de presses étoupes et de schémas électriques réalisés en C.A.O. en 2 exemplaires (See Electrical EXPERT ou pdf sur demande).

POMPES	Nb	Puissance		Tension		Horloge		Voyant	Commande pneumatique	Commande piezo	Affectation
		CV	kW	230 V	400 V	oui	non	oui	oui	oui	
Filtration											
Balais											
Doseuse (précisez à quelle pompe l'asservissement doit se faire)											
Traitement sel											
Autre matériel											

CHAUFFAGE	Nombre	Marque et réf. fournisseur	Intensité absorbée en ampère	Tension	
				mono 230 V	tri 400 V
Réchauffeur élec.					
Pompe à chaleur					
Echangeur					

OPTIONS	Oui	Non
Dif. 30 mA		
Module Blueswim EO		
Colmatage filtre sur voyant		
Colmatage filtre buzzer et voyant		
Fourniture du pressorat colmatage		
Télécommande radio pour éclairage		

PROJECTEURS 12 V	Nombre	Puissance	Transfo. intégré à l'armoire	Transfo. moulé à l'extérieur de l'armoire

REGULATION NIVEAUX (piscine à débordement)	oui <input type="checkbox"/> non <input type="checkbox"/>	Fonctions (à cocher)	Tension commande électrovanne	Fourniture sondes
1 fonction (3 sondes) : coupure de(s) la pompe(s) - Bac tampon en cas de manque d'eau			24 V 230 V	oui non
2 fonctions (5 sondes) : fonction 1 + remplissage automatique du Bac Tampon par activation d'une électrovanne				
3 fonctions (7 sondes) : Fonctions 1 + 2 + mise en marche forcée de(s) la pompe(s) en cas de niveau anormal haut du Bac Tampon. <i>Fonction désactivable en cas de pluie abondante par un interrupteur.</i>				

702.46 Sectionnement et commande (rappel NFC 15.100) : Pour les piscines publiques, en vertu de l'article L131 du Code des communes et de l'articles L221-6, alinéa 2, du Code de la consommation, il est prescrit l'adjonction à proximité du bassin, d'un dispositif d'urgence permettant, en cas de besoin, l'interruption immédiate de l'effet «ventouse» et la libération d'un baigneur plaqué contre la grille.

Arrêt d'urgence sur porte armoire	oui <input type="checkbox"/>	non <input type="checkbox"/>
Arrêt d'urgence déporté	oui <input type="checkbox"/>	non <input type="checkbox"/>

Commentaires

Signature et cachet de l'entreprise

COFFRETS COMPLÉMENTAIRES

PROTECT	36
CONNECT	37
COFFRET NCC PIEZO.....	38
COFFRET NCC.....	38
PROTECTION FOUORE.....	39
PROTECTION LIGNE	39
SURVEILLANCE TENSION.....	40
COFFRET HORS-GEL.....	41

COFFRET DE PROTECTION POUR POMPE À CHALEUR

Ce coffret est un élément indispensable lors de l'installation d'une P.A.C, car il contient une protection **via un disjoncteur courbe D**.

Disponible pour P.A.C monophasée ou triphasée



photo non contractuelle



CARACTÉRISTIQUES

- Coffret IP66
- Interrupteur différentiel 30 mA
- Disjoncteur courbe D protection P.A.C.

RÉFÉRENCE	DÉSIGNATION	PRIX PUBLIC H.T €
PROTECT 10 M	Coffret de protection pour PAC Mono 10 A	251,80
PROTECT 16 M	Coffret de protection pour PAC Mono 16 A	251,80
PROTECT 20 M	Coffret de protection pour PAC Mono 20 A	251,80
PROTECT 25 M	Coffret de protection pour PAC Mono 25 A	251,80
PROTECT 10 T	Coffret de protection pour PAC Tri 10 A	381,00

MISE EN CONFORMITÉ DU LOCAL TECHNIQUE

Le coffret CONNECT permet la mise en conformité du local technique et assure la distribution et protection des lignes pour chaque équipement.

Il garantit à l'installation électrique plus de sécurité et d'économies (tout en 1).



photo non contractuelle

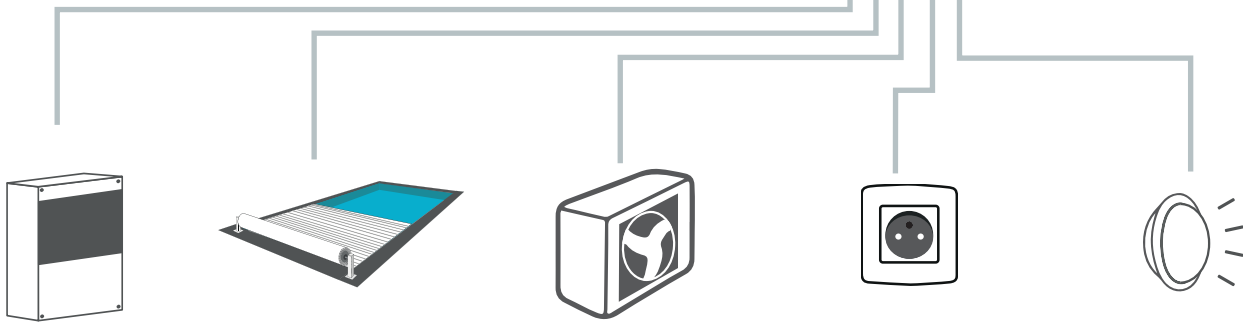

COFFRETS
COMPLÉMENTAIRES

CARACTÉRISTIQUES

- Coffret IP66
- Interrupteur différentiel 30 mA 63 A
- Disjoncteur courbe D protection P.A.C.
- Disponible pour P.A.C. monophasée ou triphasée
- Disjoncteur Ph/N 20 A protection coffret piscine
- Disjoncteur PN/N 10 A protection volet
- Disjoncteur Ph/N 10 A protection éclairage local technique
- Disjoncteur Ph/N 16 A protection prise(s) local technique

RÉFÉRENCE	DÉSIGNATION	PRIX PUBLIC H.T €
CONNECT 10 M	Coffret de distribution pour local technique PAC 10 A Mono	497,00
CONNECT 16 M	Coffret de distribution pour local technique PAC 16 A Mono	497,00
CONNECT 20 M	Coffret de distribution pour local technique PAC 20 A Mono	497,00
CONNECT 25 M	Coffret de distribution pour local technique PAC 25 A Mono	497,00
CONNECT 10 T	Coffret de distribution pour local technique PAC 10 A Tri	629,50

COFFRET NCC PIEZO

COMMANDE NOUVELLE GÉNÉRATION

Ce coffret permet de commander une pompe de nage à contre-courant, grâce à un bouton piézo, qui rend possible le déclenchement à distance, avec une portée de 50 mètres.

Le bouton piézo utilise le principe physique piézo-électrique, qui permet d'éviter une défaillance de membrane, un écrasement des pièces ou encore une condensation dans le tuyau.

- Bouton lumineux permettant de visualiser l'état du moteur (marche)
- Alimentation du bouton en basse tension
- Fonctionne jusqu'à 50 m
- Disponible en monophasé ou triphasé
- Bouton Piezo en inox 316L livré avec 2 ml de câble (option 15 ml disponible)



photo non contractuelle

RÉFÉRENCE	DÉSIGNATION	PRIX PUBLIC H.T €
NCCP 10	Coffret NCC 10 A + bouton PIEZO	395,60
NCCP 16	Coffret NCC 16 A + bouton PIEZO	432,90

COFFRET NCC

UN STANDARD POUR LA NAGE À CONTRE-COURANT

Ces coffrets permettent la commande par manostat d'une pompe de nage à contre-courant.

Ils sont à raccorder sur tuyau et bouton pneumatique.

- h.170 x l.170 x p.100 mm pour le NCC 10 et 16
- Protection moteur par disjoncteur magnéto-thermique (préciser la puissance de la pompe)
- Disponible jusqu'à 10 A en Mono ou Tri / jusqu'à 16 A en Mono
- Manostat, télérupteur (sauf réf. DNCC 10 & 16), contacteur, disjoncteur

Jusqu'à 15 m de tube cristal

Jusqu'à 5 m de tube cristal



NCC 10

NCC 16



DNCC 10

DNCC 16

photo non contractuelle

photo non contractuelle

RÉFÉRENCE	DÉSIGNATION	PRIX PUBLIC H.T €
NCC 10	Coffret NCC 10A + manostat + télérupteur (portée de 15 m)	170,30
NCC 16	Coffret NCC 16A + manostat + télérupteur (portée de 15m)	194,80
DNCC 10	Coffret NCC 10A + manostat (portée de 5m)	143,80
DNCC 16	Coffret NCC 16A + manostat (portée de 5 m)	157,30

PROTECTION Foudre

PROTÉGER CONTRE LA Foudre

Ce coffret est équipé d'un parafoudre permettant de protéger les appareils électriques et électroniques contre les surtensions provoquées par la foudre. Il est fortement conseillé dans certaines régions.

CARTE DES ZONES KÉRAUNIQUES P.15

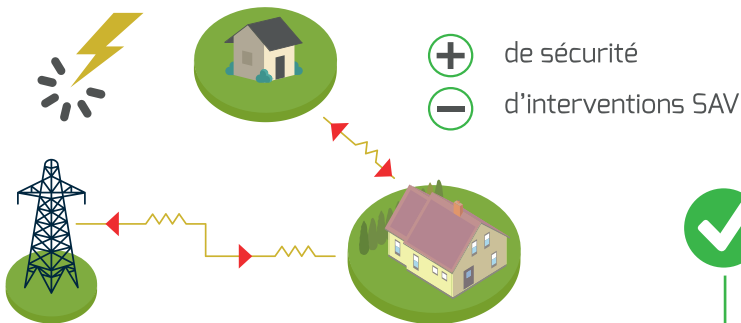

photo non contractuelle



✓ Intégration possible dans nos coffrets

COFFRETS
COMPLÉMENTAIRES

RÉFÉRENCE	DÉSIGNATION	PRIX PUBLIC H.T €
CPM	Coffret parafoudre Mono	241,00
CPT	Coffret parafoudre Tri	364,50

PROTECTION LIGNE

SÉCURITÉ DE LA LIGNE D'ALIMENTATION

Ces coffrets électriques assurent la protection d'une ligne d'alimentation par interrupteur différentiel 30 mA et disjoncteur. Ce dernier protège contre les surconsommations et les courts-circuits. L'interrupteur différentiel 30 mA est une protection humaine.



photo non contractuelle

COPLM



photo non contractuelle

COPLT

- h.170 x l.170 x p.100 mm
- Coffret ABS double isolation
- Disponible en monophasé ou triphasé

RÉFÉRENCE	DÉSIGNATION	PRIX PUBLIC H.T €
COPLM-MONO	Coffret de protection de ligne 25 A monophasé	115,80
COPL-TRI	Coffret de protection de ligne 16 A triphasé + neutre	244,90

SURVEILLANCE TENSION

2 ANS
WA
garantie*



PRÉSERVER D'UNE TENSION DÉFAILLANTE

Le coffret SURVEILLANCE TENSION assure la sécurité de l'installation en coupant le circuit électrique dans le cas :

- d'une sous tension,
- d'une surtension,
- d'une rupture du Neutre,
- de la déconnexion d'un conducteur.

Avec ce coffret les équipements électriques et électroniques de la piscine sont protégés.



photo non contractuelle



✓ Intégration possible dans nos coffrets

CARACTÉRISTIQUES

- Autorise le fonctionnement du local technique lorsque la tension est correcte et stable

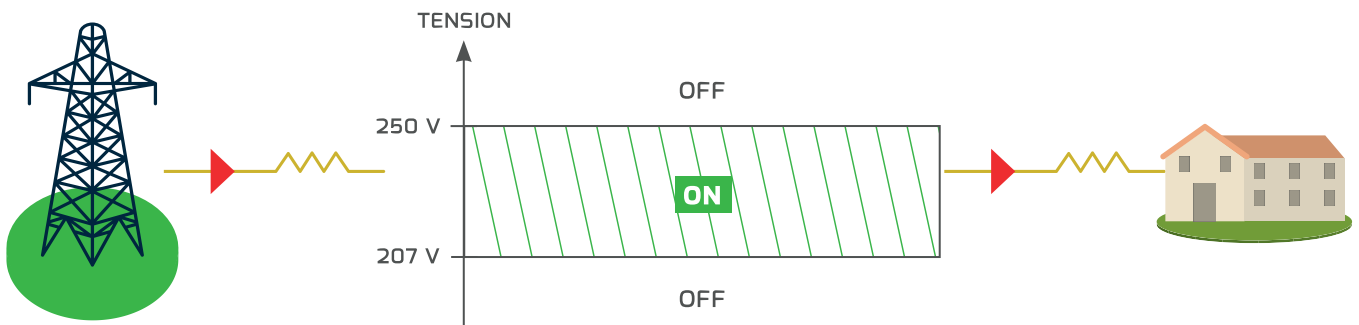

RÉFÉRENCE

CFPTM

DÉSIGNATION

Coffret protection tension Mono

PRIX PUBLIC
H.T €

482,10

COFFRET HORS-GEL



2 ANS
WA
garantie*

POUR PROTÉGER LA PISCINE DU GEL

Ces deux produits déclenchent la marche forcée de la filtration dès que la température descend en dessous du point de consigne réglé au préalable, pour éviter le gel de l'eau.

COFFRETS
COMPLÉMENTAIRES



GEL'ELEC	THG
• Coffret hors-gel à affichage digital	• Thermostat hors-gel à bulbe avec capillaire de 1700 mm
• h.170 x l.120 x p.80 mm	• Réglage manuel du point de consigne
• Tension d'alimentation 230 V	• Graduation par 2,5 degrés
• Afficheur 3 chiffres avec point décimal	
• Point de consigne réglable facilement, au degré près	
• Livré avec presse étoupes pour raccordement et sonde avec 1,5 m de câble (possibilité de rallonger jusqu'à 15 m)	

RÉFÉRENCE	DÉSIGNATION	PRIX PUBLIC H.T €
GELELEC	Coffret électronique hors-gel affichage digital	172,40
THG	Thermostat hors-gel affichage manuel	75,90

Par quantité : voir offre hivernage sur demande



LE CONSEIL DU PRO

LE MODUL'EAU

« Une installation simple et rapide, pour assurer un contrôle efficace. Le top pour sécuriser un remplissage et assurer un niveau d'eau constant ! »

CCR

« Le coffret de chantier à avoir dans son camion. Permettant une installation/mise en service facile de votre piscine. »

RÉGULATION DE NIVEAU

MODUL'EAU	44
RÉGULATION SONDE / FLOTTEUR	45
RÉGULATION BAC TAMPON	46
SKIMREGUL TOP	48
CCR	49

MODUL'EAU

L'ESSENTIEL

2 ANS
WA
garantie*



ASSURE AUTOMATIQUEMENT UN NIVEAU D'EAU
CONSTANT ET SÉCURISE LE REMPLISSAGE

MODUL'EAU, est un système de contrôle et de remplissage automatique de la piscine. Il assure à tout moment le même niveau d'eau et détecte toute anomalie de remplissage.

● FONCTIONNEMENT

L'électronique contrôle, toutes les heures, le niveau d'eau dans le bassin et fait l'appoint nécessaire en eau en commandant l'ouverture d'une électrovanne.

Le niveau d'eau est déterminé par la position de la sonde dans le bassin. Au moment du contrôle par l'électronique, si la sonde n'est plus immergée, MODUL'EAU commande le remplissage.

● SÉCURITÉ

MODUL'EAU dispose d'une sécurité en « arrêt de remplissage » programmable par palier de 30 minutes entre 1/2 heure et 7 heures 1/2. Si le temps, en continu, d'ouverture de l'électrovanne dépasse le temps de sécurité programmé, l'électrovanne est immédiatement fermée et le voyant rouge «anomalies» est allumé.



RÉGULATION
DE NIVEAU



COMPOSANTS DU KIT

- ✓ 1 boîtier électronique de commande avec visualisation des différentes fonctions
- ✓ 1 sonde avec 2 ml de câble
- ✓ 1 kit de fixation et fusibles de rechange



OPTIONS P.89

- Électrovanne



CARACTÉRISTIQUES

- h.175 x l.205 x p.85 mm
- Protection IP56
- Alimentation : 240 V / 50 Hz
- Consommation : 5 W
- Sortie pour commande électrovanne : 24 V / 230 mA maxi.
- Dimension de la sonde : h.70 x l.12 x p.10 mm
- Câble de la sonde : 2 ml (possibilité de sonde de 10 ml)



PANNEAU DE COMMANDE

Les voyants lumineux permettent un contrôle de l'appareil et du fonctionnement de la régulation en un seul coup d'oeil :

- Le voyant ANOMALIES, se déclenche lorsque l'appareil se met en sécurité « arrêt de remplissage ».
- Le voyant ELECTROVANNE, permet de vérifier que l'électrovanne est ouverte.
- Le voyant SOUS TENSION, se déclenche lors de l'allumage de l'appareil afin de vérifier le fonctionnement de l'électrovanne.
- Le voyant À NIVEAU, indique lorsque la sonde est de nouveau immergée.

RÉFÉRENCE	DÉSIGNATION	PRIX PUBLIC H.T €
MODUL'EAU	Coffret de contrôle et remplissage automatique <i>Livré avec sonde et une sortie pour commande électrovanne 24V</i>	636,70
EV24	Électrovanne 24 V	60,10

RÉGULATION SONDE / FLOTTEUR

2 ANS
WA
garantie*



RÉGULATION PAR SONDE OU FLOTTEUR POUR PISCINE À SKIMMER



UTILISATION
FACILE

Coffret modulaire de régulation de niveau automatique, intégrant un transformateur 24 V, destiné aux piscines à skimmer.

La sonde peut être positionnée dans le skimmer ou dans un coffre de volet, voire même dans un ancien système de chasse d'eau.

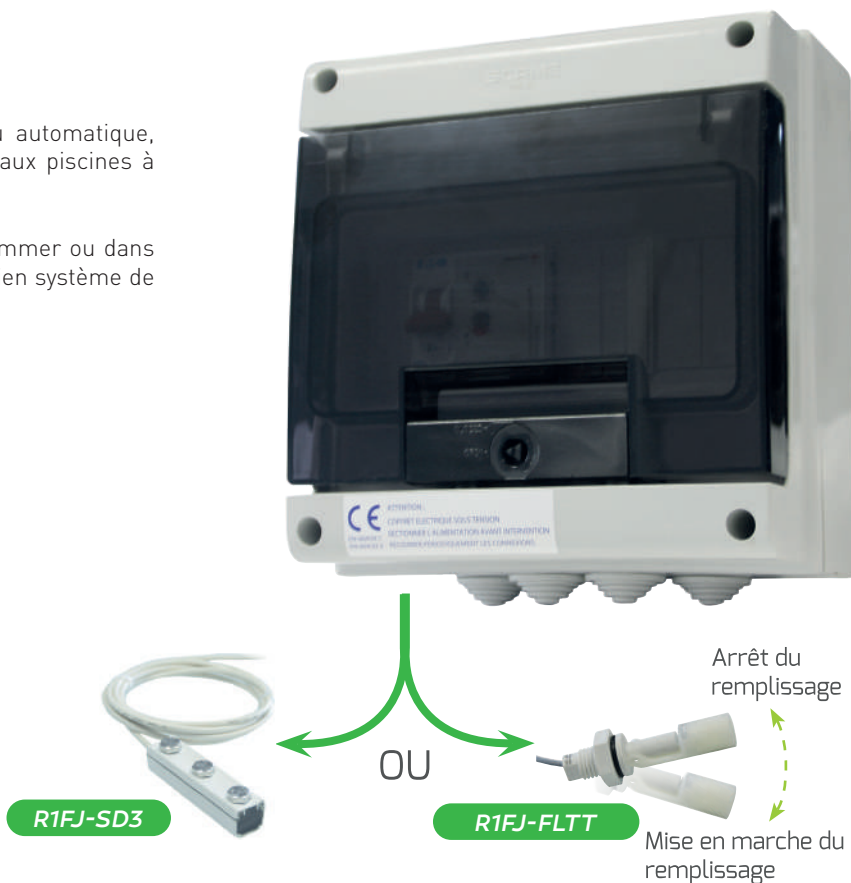

RÉGULATION
DE NIVEAU

CARACTÉRISTIQUES

- Coffret en ABS et polycarbonate
- Passe-fils monté



OPTIONS P.89

- Électrovanne



RÉFÉRENCE	DÉSIGNATION	PRIX PUBLIC H.T €
REGUL1FJ-SD3	Coffret de remplissage et/ou « sécurité pompe » à l'aide d'une sonde 3 points inox	338,00
REGUL1FJ-FLTT	Coffret de remplissage et/ou « sécurité pompe » à l'aide d'un flotteur	357,20

RÉGULATION BAC TAMPON

2 ANS
WA
garantie*



RÉGULATION DE NIVEAUX POUR PISCINE À DÉBORDEMENT

Ces coffrets de régulation permettent un maintien du niveau d'eau dans le bassin et assurent un débordement constant.

Les sondes (3, 5 ou 7 selon modèle) placées dans le bac tampon, détectent le niveau d'eau et permettront au régulateur de l'ajuster en toute autonomie.

En assurant un certain niveau d'eau, les coffrets permettent à la pompe d'être préservée et évitent son désamorçage.



OPTIONS P.89

- Electrovanne



REGUL 2

REGUL 3

REGUL 1FJ

CARACTÉRISTIQUES

- Protection IP55 - IK07
- Tension d'alimentation 230 V
- Commande électrovanne tension 24 V - puissance max. 10 VA



✓ Intégration possible dans un coffret (sur demande)

- ① COFFRET DE RÉGULATION
- ② SONDES
- ③ ÉLECTROVANNE

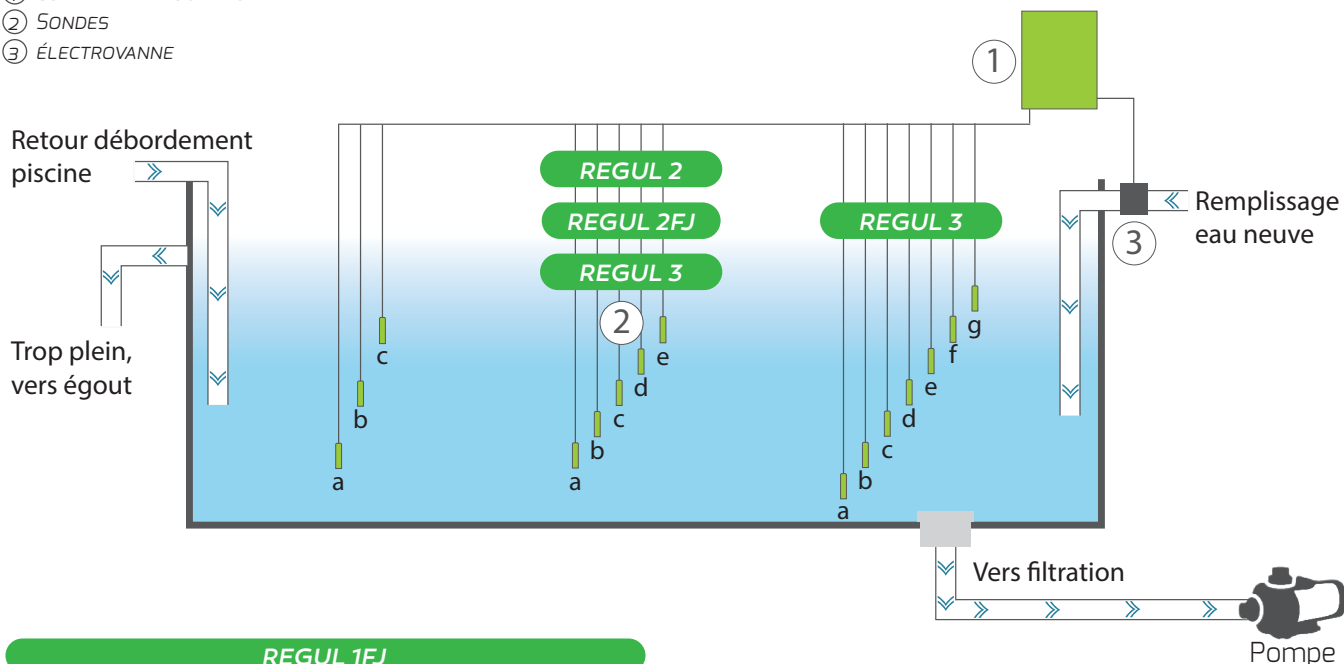

REGUL 1FJ

3 SONDES / 1 FONCTION :

1. SÉCURITÉ POMPE* ET REMPLISSAGE

- a. sonde de référence
- b. interdiction fonctionnement pompe + ouverture électrovanne
- c. autorisation fonctionnement pompe + fermeture électrovanne

REGUL 2

5 SONDES / 2 FONCTIONS

1. SÉCURITÉ POMPE

2. REMPLISSAGE

- a. sonde de référence
- b. interdiction fonctionnement pompe
- c. autorisation fonctionnement pompe
- d. ouverture électrovanne
- e. fermeture électrovanne

REGUL 2FJ

5 SONDES / 2 FONCTIONS

1. SÉCURITÉ POMPE ET REMPLISSAGE

2. REDÉMARRAGE POMPE NIVEAU HAUT

- a. sonde de référence
- b. interdiction fonctionnement pompe + ouverture électrovanne
- c. autorisation fonctionnement pompe + fermeture électrovanne
- d. *arrêt fonction marche forcée pompe
- e. démarrage fonction «marche forcée pompe»

pour éviter de perdre de l'eau en cas de nombreux baigneurs

PRÉCONISÉ DANS BAC TAMPON (HAUTEUR < 80CM)

REGUL 3

5 SONDES / 3 FONCTIONS

1. SÉCURITÉ POMPE

2. REMPLISSAGE

3. REDÉMARRAGE POMPE NIVEAU HAUT

- a. sonde de référence
- b. interdiction fonctionnement pompe
- c. autorisation fonctionnement pompe + ouverture électrovanne
- d. interdiction fonctionnement pompe + fermeture électrovanne
- e. démarrage fonction «marche forcée pompe»

PRÉCONISÉ DANS BAC TAMPON (H. INF. 80CM)

REGUL 3

7 SONDES / 3 FONCTIONS

1. SÉCURITÉ POMPE

2. REMPLISSAGE

3. REDÉMARRAGE POMPE NIVEAU HAUT

- a. sonde de référence
- b. interdiction fonctionnement pompe
- c. autorisation fonctionnement pompe
- d. ouverture électrovanne
- e. fermeture électrovanne
- f. arrêt fonction «marche forcée pompe»
- g. démarrage fonction «marche forcée pompe»

PRÉCONISÉ DANS BAC TAMPON (HAUTEUR > 80CM)

RÉFÉRENCE	DÉSIGNATION	PRIX PUBLIC H.T €
REGUL 1 FJ	Coffret de remplissage Cde 24V et/ou sécurité pompe - sans sonde, sans électrovanne	224,40
REGUL 2	Coffret régulation 2 fonctions Cde 24V - sans sonde, sans électrovanne	475,10
REGUL 2 FJ	Coffret de régulation 2 fonctions jumelées Cde 24V - sans sonde, sans électrovanne	511,90
REGUL 3	Coffret régulation 3 fonctions Cde 24V - sans sonde, sans électrovanne	632,00
SONDE 6 ML	Sonde de niveau inox	33,70
EV24	Électrovanne	60,10

SKIMREGUL TOP

2 ANS
WA
garantie*



RÉGULATION DE NIVEAUX PAR SONDES À INTÉGRER DANS LES PISCINES À SKIMMER

Le régulateur de niveaux électronique SKIMREGUL TOP est à positionner en partie supérieure du skimmer (entre margelle et skimmer). Les sondes en inox peuvent être sectionnées en fonction du niveau d'eau souhaité dans le bassin.



CARACTÉRISTIQUES

- h.240 x l.180 mm
- Protection IP65 - IK07
- Tension d'alimentation : 230V
- Passe-fils montés
- Commande EV : 24 V / 10 VA max.
- Électrovanne 1 pouce femelle/femelle

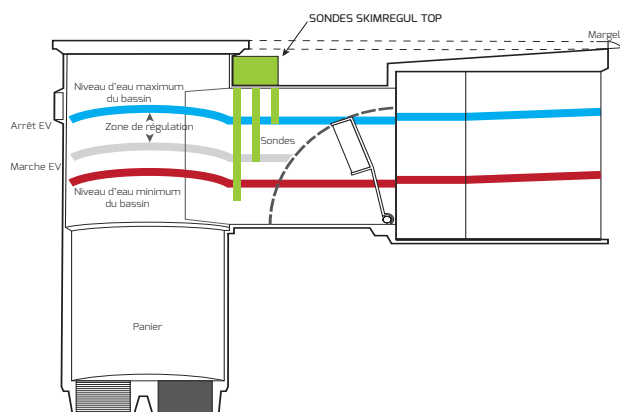

- ✓ Installation partie haute du skimmer
- ✓ Réglage niveau des sondes en sectionnant les tiges
- ✓ Livré avec sondes, électrovanne et boîte de connexion

RÉFÉRENCE

SKIMREGULTOP

DÉSIGNATION

Régulation de niveau d'eau pour skimmer

PRIX PUBLIC
H.T €

505,40

COFFRET DE CHANTIER AVEC REMPLISSAGE AUTOMATIQUE

Coffret de remplissage d'eau automatique monté sur support. La sonde en inox se positionne dans la piscine au niveau d'eau souhaité. Lorsque la piscine a atteint ce niveau, une coupure automatique permet un arrêt du remplissage.

Une prise de courant pour le matériel électroportatif permet une utilisation type coffret de chantier du CCR.



✓ Sonde de niveau : stop le remplissage au niveau souhaité

RÉGULATION
DE NIVEAU

CARACTÉRISTIQUES

- Sonde de niveau inox + 10 ml de câble
- Électrovanne 24 V
- 2 prises de courant aspirateur, asservies au remplissage
- 1 prise de courant protégée
- 1 coup de poing d'arrêt d'urgence
- 1 disjoncteur différentiel 30 mA
- 1 fiche de raccordement au secteur

RÉFÉRENCE

CCR

DÉSIGNATION

Coffret de chantier avec remplissage automatique

PRIX PUBLIC
H.T €

1 275,40

LE NOUVEAU RÈGLEMENT SUR L'ÉTIQUETAGE ÉNERGÉTIQUE

Depuis le 1er septembre 2021, toutes les nouvelles sources lumineuses, lampes et ampoules, doivent porter la nouvelle étiquette énergétique sur le marché européen. Auparavant classée de A++ à E, l'ancienne étiquette a perdu en efficacité. Pour simplifier le choix du consommateur, la Commission européenne modifie l'échelle de la classe de performance énergétique : les anciennes notations maximales « A », « A+ » et « A++ » sont classées désormais en « G », « F » et « E ».

ancienne étiquette

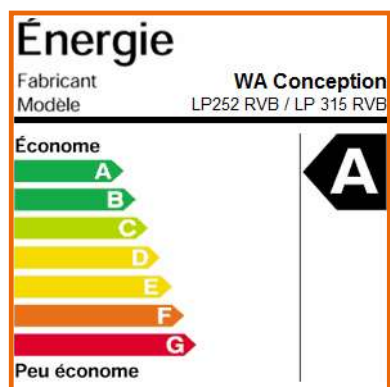

étiquette conforme aux nouvelles normes

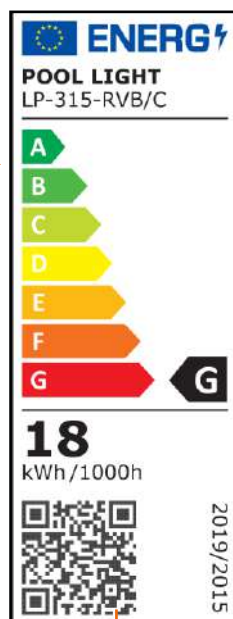

NOUVELLE ÉCHELLE D'EFFICACITÉ ÉNERGÉTIQUE DE A À G



IMPORTANT :

Les produits ne sont pas rétrogradés par la nouvelle classification, mais sont reclassés sur la base d'un calcul différent. La nouvelle classification A à G a été choisie pour assurer une marge suffisante pour les futurs développements.

QR code renvoyant vers les données du produit stockées dans la base de données EPREL

ANCIENNE RÉGLEMENTATION



NOUVELLE RÉGLEMENTATION

À partir du 1er mars 2023, la nouvelle étiquette devra être apposée sur tous les emballages de produits vendus dans les points de vente physiques ou en ligne. Cependant, les produits présents sur le marché avant cette date peuvent garder l'ancienne étiquette énergie jusqu'au 28 février 2023.



Obligation d'informations pour les fabricants et distributeurs :

- L'étiquette énergétique doit être visible sur l'emballage des sources lumineuses.
- Pour les ventes à distance ou par internet, l'étiquette et la fiche technique du produit doivent être fournies.
- Les supports publicitaires doivent montrer la classe énergétique du produit et l'échelle des classes d'efficacité énergétique.
- Le matériel promotionnel technique doit contenir la classe d'efficacité énergétique.

Autres informations exigées sur le produit et l'emballage

Sur la source :

Flux lumineux utile, température de couleur, informations de sécurité, angle du faisceau (pour sources à flux dirigé uniquement)

Sur l'emballage, la face tournée vers le client sur l'étagère :

Flux lumineux utile et l'angle dans lequel il est mesuré, température de couleur, angle du faisceau (pour sources à flux dirigé), informations sur les caractéristiques de l'interface électrique (p. ex. "E27")

ÉCLAIRAGE PISCINE

POOL LIGHT®	54
PROJECTEUR LED	56
VISS LIGHT®	58
STAIR LIGHT	60
INTENSITY.....	62
INTENSITY RVB.....	63
LIGHT XP 18	64
LIGHT XP 21 RVB	65
LIGHT POOL 6.....	66
STAIR POOL.....	67
ACCESSOIRES ÉCLAIRAGE	
TRAVERSÉES DE PAROI ET RÉDUCTIONS	68
DRIVER ET ALIMENTATION	69
TÉLÉCOMMANDES	70

PRÉSENTOIR ÉCLAIRAGE



Un support conçu pour présenter les éclairages LED de WA Conception dans votre lieu de vente.

ENSEMBLE COMPOSÉ DE :

- une lampe blanche
- une lampe RVB
- une télécommande



- ✓ Livré par nos soins
- ✓ Complet et prêt à brancher

TARIFS SUR DEMANDE

PROGRAMMES ÉCLAIRAGE COULEUR

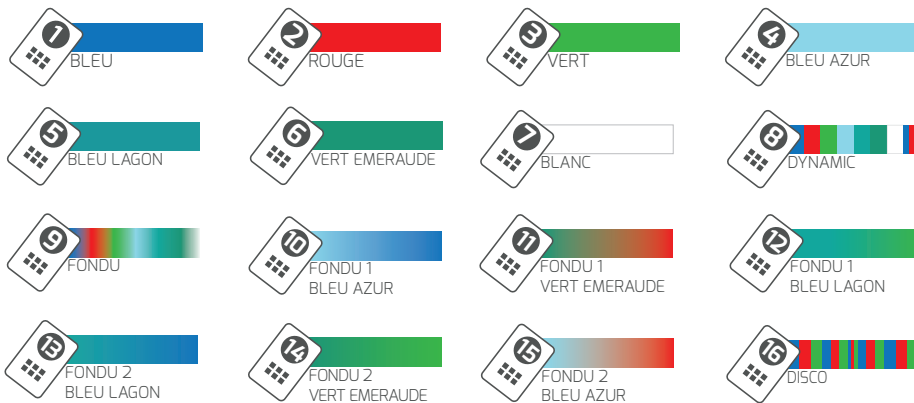

DISPONIBLE POUR LES ÉCLAIRAGES SUIVANTS :



pool light



stair light



viss light

SECTION DE Câbles POUR PROJECTEURS (SELON NF C15-100)

Longueurs maximales de câble de cuivre créant une chute de tension de 5%.
Valeurs maximales admissibles pour projecteurs alimentés en 12 V.

SECTION DU CÂBLE	LONGUEUR MAXIMALE DU CÂBLE		
	100 W - 8,3 A	300 W - 25 A	600 W - 50 A
1,50 mm ²	2,40 m		
2,50 mm ²	4,00 m		
4 mm ²	6,40 m	2,10 m	1,10 m
6 mm ²	9,60 m	3,20 m	1,60 m
10 mm ²	16,00 m	5,30 m	2,70 m
16 mm ²	25,60 m	8,50 m	4,30 m
25 mm ²		13,30 m	6,70 m
35 mm ²		18,60 m	9,30 m



CONSEILS D'IMPLANTATION

POUR LES ÉCLAIRAGES SUIVANTS :



pool light



viss light



stair light



intensity

Montage de lampe préconisé 70 cm sous la ligne d'eau.

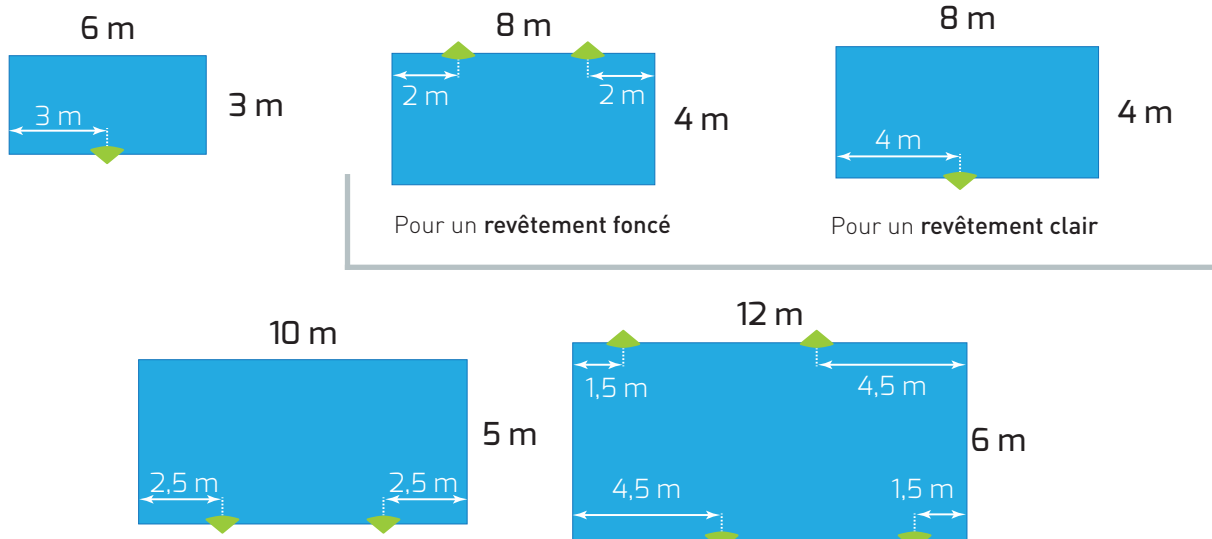

RÉGLEMENTATION ET NORMES EN VIGUEUR

• La norme de sécurité des luminaires EN60598

C'est une norme de sécurité qui est la référence pour l'application de la Directive Basse Tension 2006/95/CE. En plus de la règle générale EN60598-1, un projecteur de piscine devra respecter les spécifications de la partie EN60598-2-18 parmi lesquelles sera notamment précisé le type de câblage à employer. En piscine, l'avantage de la LED permet de réduire considérablement la section des câbles entre le projecteur et le coffret électrique. On réalise des économies de coût d'installation, et le raccordement au transformateur est facilité. Quand raccorder un projecteur 300W nécessitait généralement une section de câble de 10 mm², un éclairage LED immergé peut utiliser une section à partir de 1 mm² seulement.

• La norme de sécurité Photobiologique EN62471

Incluse dans la norme EN60598, elle permet de déterminer les effets photobiologiques sur la rétine d'un sujet exposé à une source lumineuse LED en mesurant sa luminance énergétique dans le bleu à différentes distances. Elle définit 4 classes de risques : 0, 1, 2 et 3.

Attention : seules les lampes en classe de risque 0 et 1 sont autorisées en applications domestiques. Les lampes en classe 2 et 3 font l'objet d'un marquage obligatoire précisant les éléments de protection à mettre en œuvre pour protéger l'utilisateur et ne sont autorisées qu'en applications professionnelles.

• La réglementation Européenne sur l'éco-conception des lampes. Elle concerne :

- les lampes à usage domestique non directionnelles (règlement 244/2009)
- les lampes fluorescentes (règlement 1194/2012)
- les lampes directionnelles et LED (règlement 1194/2012)

Nos lampes et projecteurs de piscine émettant un flux lumineux depuis le mur du bassin vers la piscine, rentre dans la catégorie des lampes directionnelles (angle d'émission supérieur à 90°).

Type de produit	Test de performance
Projecteur LED 12V	Maintien des performances après test en utilisation continue

Maintien des performances initiales	Durée du tes
80% minimum	6000 heures

• Étiquetage énergétique des lampes et luminaires Règlement Européen 874/2012

Ce règlement complète le règlement précédent 1194/2012 et impose un marquage obligatoire des lampes et luminaires à la fois sur le produit lui-même et sur les emballages destinés au consommateur final, notamment la nouvelle étiquette énergétique.

POOL LIGHT®

L'ESSENTIEL

2 ANS
WA
garantie*

LUMINOSITÉ GRAND ANGLE



FAIBLE
CONSUMMATION

INTÉGRATION
DISCRÈTE

OPTIQUE PLANE

Éclairage PAR 56 pour niche classique, destiné à remplacer les ampoules classiques (300W).

POOL LIGHT est un éclairage avec un excellent rapport qualité/prix. POOL LIGHT illuminera la piscine avec au choix un éclairage blanc ou couleur.

Sa luminosité accrue de 30% et son angle large à 170° permettent d'éviter les zones d'ombres dans le bassin.

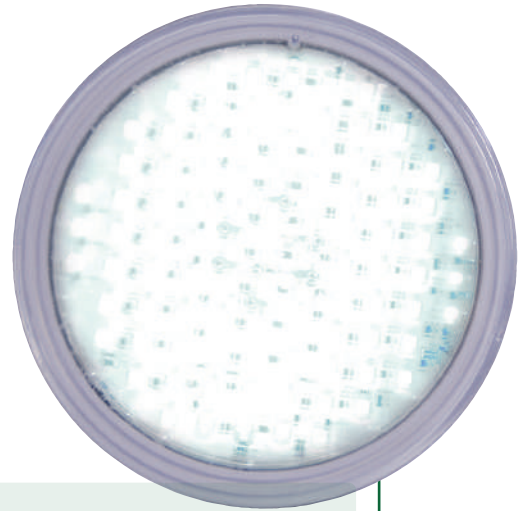

- ✓ Rapport qualité prix
- ✓ Angle à 170°
- ✓ Programme couleurs synchronisé avec celui des viss light® et stair-light
- ✓ 252 ou 315 leds
- ✓ Disponible avec 3 m de câble

CARACTÉRISTIQUES

- Tension d'alimentation : 12 V AC - 50/60Hz +/-10%
- Projecteur en polyéthylène
- Durée de vie : 50 000 h
- Connexion avec borne à vis ou câble
- Dimensions : Ø 178 x p.114 mm



AVEC OU SANS CÂBLE



MODE DE PILOTAGE & OPTION

- interrupteur (sur le coffret)
- télécommande standard

- Bluetooth® via application mobile **Blueswim**

OPTION P.70

PLAQUETTE ACWA
CONNECT



ÉCLAIRAGE

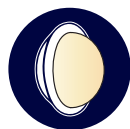

ECLAIRAGE BLANC :

mise en marche et arrêt général par interrupteur et/ou télécommande.

LP-252-B
18W
4800°K
908 lumens
G

LP-315-B
19W
10 000°K
1010 lumens
G



ECLAIRAGE COULEUR :

- mise en marche et pilotage par interrupteur et/ou télécommande.
- changement de programme par coupure brève, inférieure à 2 secondes.
- synchronisation des lampes par une coupure entre 2 et 4 secondes.
- mise en mémoire de la dernière couleur utilisée.

LP-252-RVB
15W
457nm
622nm
525nm
450 lumens
G

LP-315-RVB
18W
457nm
622nm
525nm
620 lumens
G



INFORMATIONS COMPLÉMENTAIRES

PROGRAMME COULEUR P.52

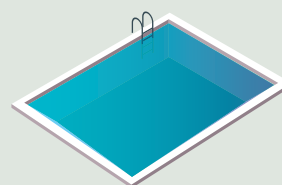

CONSEILS D'IMPLANTATION P.53

RÉFÉRENCE	DÉSIGNATION	LUMENS	TYPE	PRIX PUBLIC H.T €		
				PCB de 1 à 5	PCB de 6 et 11	PCB de 12 et +
LP-252-B	POOL LIGHT lampe PAR 56 252 LED	908	blanche	154,90	145,10	135,00
LP-252-RVB		450	couleur	190,00	180,10	170,00
LP-252-B/C	POOL LIGHT lampe PAR 56 252 LED avec 3 ML de câble	908	blanche	163,80	153,80	143,80
LP-252-RVB-C		450	couleur	198,80	188,90	178,80
LP-315-B	POOL LIGHT lampe PAR 56 315 LED	1010	blanche	177,50	167,50	157,50
LP-315-RVB		620	couleur	226,30	213,80	198,80
LP-315-B/C	POOL LIGHT lampe PAR 56 315 LED avec 3 ML de câble	1010	blanche	186,30	176,30	166,30
LP-315-RVB/C		620	couleur	235,00	222,60	207,50

PROJECTEUR LED

2 ANS
WA
garantie*



ENSEMBLE COMPLET PAR 56 AVEC UNE NICHE



ENJOLIVEURS ET BRIDES DE PROJECTEUR

Ensemble complet projecteur LED, avec niche et lampe.
Pièce à sceller en ABS blanc convenant à toutes les lampes PAR 56.



CARACTÉRISTIQUES

- Diamètre 294 mm
- Enjoliveurs : 5 couleurs disponibles
- Tension d'alimentation : 12 V AC - 50/60Hz +/-10%
- Projecteur en polyéthylène
- Durée de vie : 50 000 h
- Connexion avec borne à vis ou câble
- Dimensions de l'ampoule : Ø 178 x p.114 mm
- Livré avec un câble monté
- Fourni avec une ampoule *Pool light*.
Au choix : 252 LED ou 315 LED, blanc ou couleur

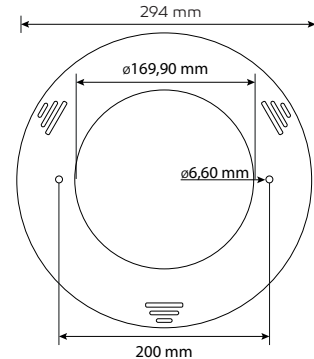

CHOIX DE L'ENJOLIVEUR À COLLER

Consulter le guide
d'installation :

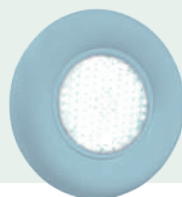

COMPOSITION DU KIT



- ✓ Enjoliveur
- ✓ Lampe et son support
- ✓ Bride
- ✓ Visserie
- ✓ Support de projecteurs

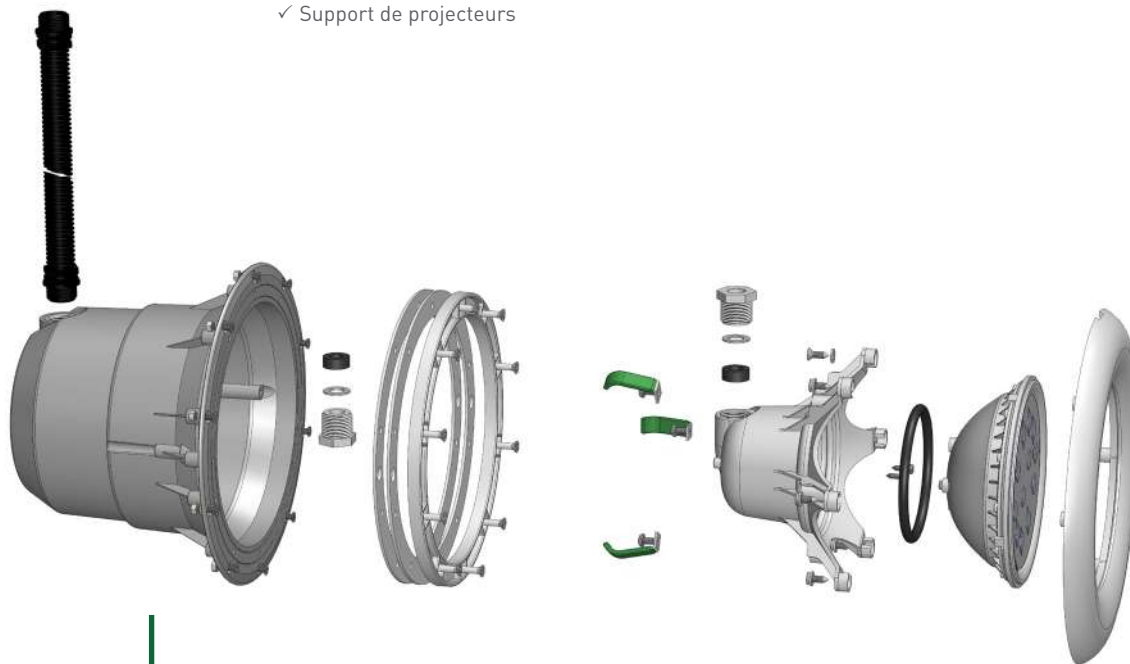

RÉFÉRENCE	DÉSIGNATION	LUMENS	TYPE	PRIX PUBLIC H.T €		
				PCB de 1	PCB de 3	PCB de 6 et +
KT-252-B/C	Ensemble complet	1105	blanche	286,20	276,20	266,30
KT-252-RVB-B/C	PROJECTEUR LED lampe 252 LED + niche	690	couleur	322,50	312,40	302,50
KT-315-B/C	Ensemble complet	1365	blanche	310,10	300,00	290,10
KT-315-RVB/C	PROJECTEUR LED lampe 315 LED + niche	800	couleur	357,50	345,00	330,10
OPT-KT-S	Option enjoliveur Sable			25,80	23,00	20,40
OPT-KT-B	Option enjoliveur Bleu			25,80	23,00	20,40
OPT-KT-GC	Option enjoliveur Gris clair			25,80	23,00	20,40
OPT-KT-GA	Option enjoliveur Gris anthracite			25,80	23,00	20,40

PROJECTEUR LED À VISSER 1"5

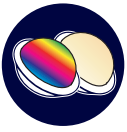

Destiné à être fixé sur des traversées de paroi ou refoulements par un simple clic, VISS LIGHT est équipé de 252 LED.

MEILLEURE DIFFUSION DE LA LUMIÈRE

Ce projecteur limite les zones d'ombre dans le bassin, grâce à son large angle de diffusion.



croix de fixation



- ✓ Haute résistance à l'arrachement
- ✓ Fixation par clic brevetée
- ✓ Installation aisée
- ✓ Pièce d'adaptation en croix indépendante
- ✓ Programme couleurs synchronisé avec celui des pool light® et stair light

CARACTÉRISTIQUES

- Tension d'alimentation : 12 V AC
- Puissance : 18 W
- Livré avec 3 mL de câble d'alimentation de faible section (2 x 1mm²)
- Luminosité : blanche : 1105 Lm / RVB : 690 Lm
- Lampe en polyéthylène
- Durée de vie : 50 000h



INFORMATIONS COMPLÉMENTAIRES

PROGRAMME COULEUR P.52

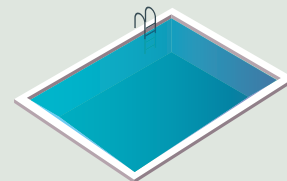

CONSEILS D'IMPLANTATION P.53

ÉCLAIRAGE

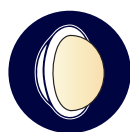

ECLAIRAGE BLANC :

mise en marche et arrêt général par interrupteur et/ou télécommande.

VL-252-B

18W
4800°K
908 lumens
G



ECLAIRAGE COULEUR :

- mise en marche et pilotage par interrupteur et/ou télécommande.
- changement de programme par coupure brève, inférieure à 2 secondes.
- synchronisation des lampes par une coupure entre 2 et 4 secondes.
- mise en mémoire de la dernière couleur utilisée.

VL-252-RVB

15W
457nm
622nm
525nm
450 lumens
G

+ COULEUR DU PROJECTEUR AU CHOIX

teintée dans la masse



sable



anthracite



gris

PILOTAGE



- interrupteur (sur le coffret)
- télécommande standard

EN OPTION P.92



- Bluetooth® via application mobile **Blueswim**

PLAQUETTE ACWA CONNECT



COMPOSITION

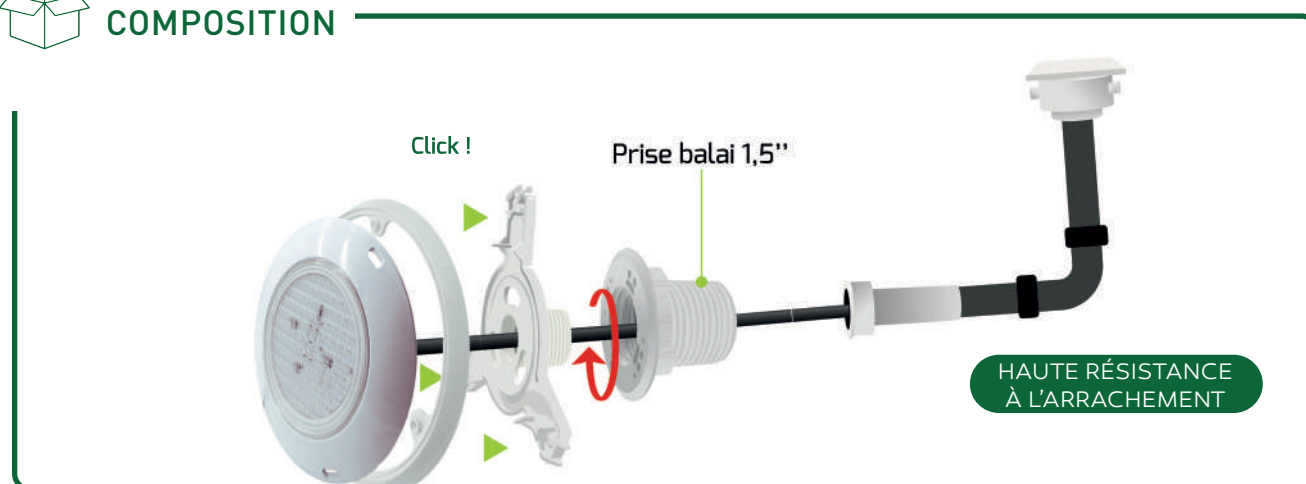

HAUTE RÉSISTANCE
À L'ARRACHEMENT

RÉFÉRENCE	DÉSIGNATION	LUMENS	TYPE	PRIX PUBLIC H.T €		
				PCB de 1 à 5	PCB de 6 à 11	PCB de 12 et +
VL-252-B	VISS LIGHT projecteur à visser corps blanc	908	blanche	190,00	180,10	170,00
VL-252-B-GC	VISS LIGHT projecteur à visser corps gris clair	908	blanche	190,00	180,10	170,00
VL-252-B-GA	VISS LIGHT projecteur à visser corps gris anthracite	908	blanche	190,00	180,10	170,00
VL-252-B-S	VISS LIGHT projecteur à visser corps sable	908	blanche	190,00	180,10	170,00
VL-252-RVB	VISS LIGHT projecteur à visser corps blanc	450	couleur	226,30	216,40	206,30
VL-252-RVB-GC	VISS LIGHT projecteur à visser corps gris clair	450	couleur	226,30	216,40	206,30
VL-252-RVB-GA	VISS LIGHT projecteur à visser corps gris anthracite	450	couleur	226,30	216,40	206,30
VL-252-RVB-S	VISS LIGHT projecteur à visser corps sable	450	couleur	226,30	216,40	206,30

STAIR LIGHT

2 ANS
WA
garantie*



MINI PROJECTEUR À LED À FIXER SUR TRAVERSÉE DE PAROI OU BUSE DE REFOULEMENT



PETIT ET PUISSANT

Ce nouveau projecteur s'intégrera facilement grâce à son diamètre équivalant à une buse de refoulement ou prise balai. Sa fixation sur filetage 1''1/2, système breveté, permet une intégration dans des espaces difficiles d'accès (escalier,...).

ÉTANCHE

La fabrication du STAIR LIGHT en résiné permet une étanchéité parfaite.

CARACTÉRISTIQUES

- Protection IPx8
- Tension d'alimentation
1 LED : 12 V AC - 7 W
3 LED : 12 V AC - 10 W
- Câble d'alimentation de 2,40 m ou 15 m
- ABS anti-UV / couleur teintée dans la masse sur demande
- Durée de vie : 10 000h
- Version :
1 ou 3 LED blanches
3 LED couleurs
- Livraison avec cache vis rond et carré
- Cache-vis en option : 2 finitions et 4 couleurs
- Bague fournie

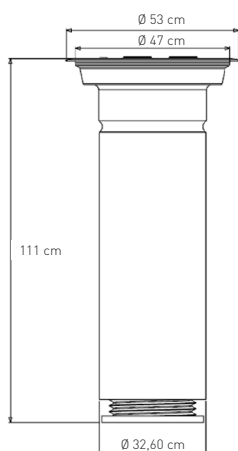

- ✓ Forte puissance d'éclairage
- ✓ Led Osram
- ✓ Convient aux petits bassins
- ✓ Programme synchronisé avec celui des Pool light® et Viss light®



COMPOSITION

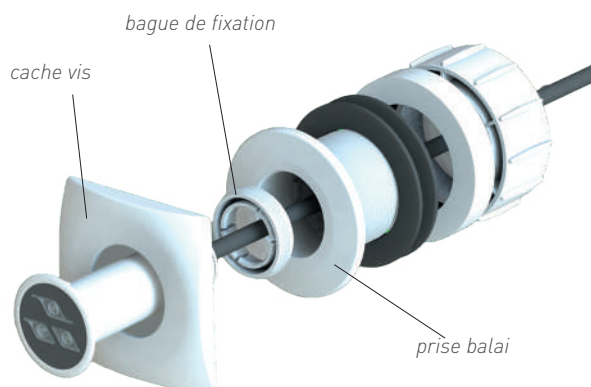

MODE DE PILOTAGE

- Interrupteur (sur le coffret)
- Télécommande standard

OPTION P.70



- Bluetooth® via application mobile **Blueswim**

PLAQUETTE ACWA
CONNECT



ÉCLAIRAGE



ÉCLAIRAGE BLANC :

Mise en marche et arrêt général par interrupteur et/ou télécommande.

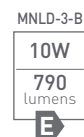

ÉCLAIRAGE COULEUR :

- Mise en marche et pilotage par interrupteur et/ou télécommande.
- Changement de programme par coupure brève, inférieure à 2 secondes.
- Synchronisation des lampes par une coupure entre 2 et 4 secondes.
- Mise en mémoire de la dernière couleur utilisée.

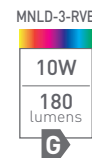

+ COULEUR DU PROJECTEUR AU CHOIX OPTION CACHE-VIS

• finition ROND



inox

• finition carré



inox



INFORMATIONS COMPLÉMENTAIRES



PROGRAMME COULEUR P.52

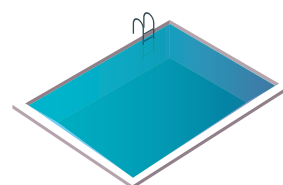

CONSEILS D'IMPLANTATION P.53

RÉFÉRENCE	DÉSIGNATION	LUMENS	TYPE	PRIX PUBLIC H.T €		
				PCB de 1 à 5	PCB de 6 à 11	PCB de 12 et +
MNLD-1-B	STAIR LIGHT mini spot à visser 1 LED	360	blanche	145,10	137,50	127,50
MNLD-3-B	STAIR LIGHT mini spot à visser 3 LED	790	blanche	187,50	180,10	170,00
MNLD-3-RVB		180	couleur	310,10	297,60	285,00
OPT-MNLD-CS	Enjoliveur Carré Sable			6,60		
OPT-MNLD-CB	Enjoliveur Carré Bleu			6,60		
OPT-MNLD-CGC	Enjoliveur Carré Gris Clair			6,60		
OPT-MNLD-CGA	Enjoliveur Carré Gris Anthracite			6,60		
OPT-MNLD-CI	Enjoliveur Carré Inox			170,60		
OPT-MNLD-RS	Enjoliveur Rond Sable			10,30		
OPT-MNLD-RB	Enjoliveur Rond Bleu			10,30		
OPT-MNLD-RGC	Enjoliveur Rond Gris Clair			10,30		
OPT-MNLD-RGA	Enjoliveur Rond Gris Anthracite			10,30		
OPT-MNLD-RI	Enjoliveur Rond Inox			143,40		

LAMPE AVEC 15 SUPERLED

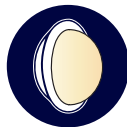

Un éclairage étanche avec face avant en verre et corps en Inox 316 L, idéal pour remplacer les lampes PAR 56 de 300W.

PUISSANCE

La plus adaptée pour les bassins de grande taille ou de grande largeur, INTENSITY est également résistante à l'eau chlorée et salée.

LUMINOSITÉ

INTENSITY est équipée de 15 SUPERLED de 1W chacun.

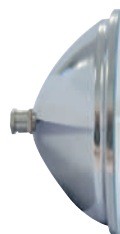

CARACTÉRISTIQUES

- Protection IP68 - IK07
- Tension d'alimentation : 12 V AC
- Consommation : 23 VA
- Angle d'éclairage complètement ouvert
- Câble d'alimentation de 2 mètres intégré
- Inox 316 L
- SUPERLED
- Durée de vie : 50 000 h
- Poids : 1,100 kg

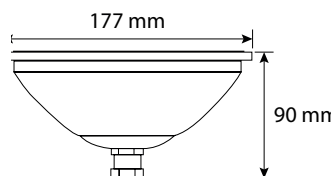

CONSEILS D'IMPLANTATION P.53

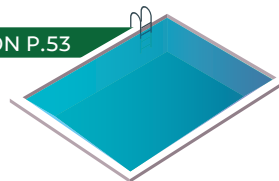

RÉFÉRENCE	DÉSIGNATION	LUMENS	TYPE	PRIX PUBLIC H.T €
INT 12-BL	INTENSITY lampe LED pour piscine	2700	blanche	491,20

INTENSITY RVB

PREMIUM

2 ANS
WA
garantie*



LAMPE AVEC SUPERLED FULL COLOR

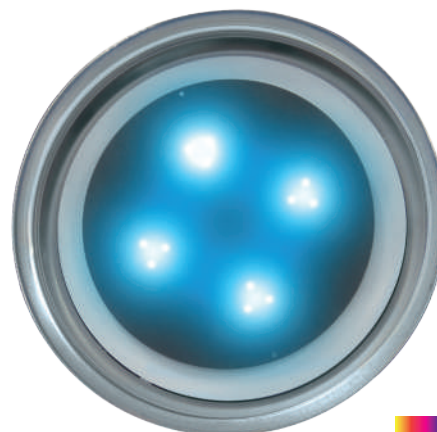

Eclairage étanche en Inox 316 L, idéal pour remplacer les lampes PAR 56 de 300W.

PUISSANCE

INTENSITY RVB convient parfaitement à l'éclairage des bassins de grandes tailles ou larges.

LUMINOSITÉ

Equipée de SUPERLED à haut rendement.

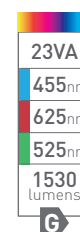
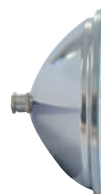

CARACTÉRISTIQUES

- Protection IP68 - IK07
- Tension d'alimentation : 12 V AC
- Consommation : 23 VA
- Angle d'éclairage : 100°
- Câble d'alimentation de 2 m intégré
- Inox 316 L
- SUPERLED
- Changement de programme par rupture d'alimentation
- 8 programmes pré-enregistrés

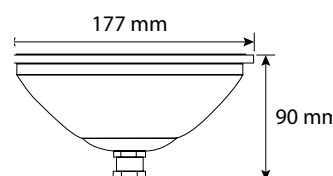

CONSEILS D'IMPLANTATION P.53

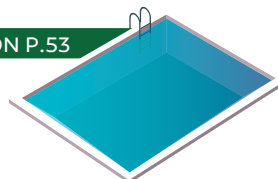

ÉCLAIRAGE
PISCINE

RÉFÉRENCE	DÉSIGNATION	TYPE	PRIX PUBLIC H.T €
INT-12-RVB	INTENSITY RVB lampe LED pour piscine	couleur	718,70

LIGHT XP 18

PREMIUM

2 ANS
WA
garantie*



LAMPE 18 SUPERLED



INOX
316L

INTÉGRATION
DISCRÈTE

Eclairage avec finition Inox 316L, composé de 18 SUPERLED de 1 W chacun. La Light XP 18 est destinée à être fixée sur une traversée de paroi (non fournie). Light XP 18 s'utilise uniquement en immersion.



20W
5700°K
3240
lumens

CARACTÉRISTIQUES

- Protection IP68 - IK07
- Tension d'alimentation : 20 V DC (courant continu)
- Consommation : 20 VA
- Angle d'éclairage : 15° ou 25° ou 100° de série
- Livré avec un adaptateur spécial

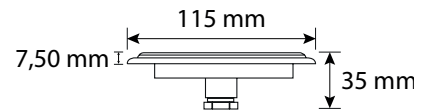

TRAVERSÉE DE PAROI SPÉCIFIQUE

Non fournie - p.68

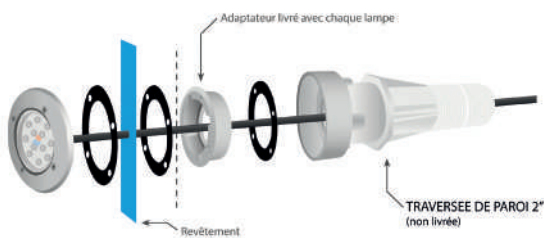

NÉCESSITE UNE ALIMENTATION SPÉCIFIQUE



Driver p.69



CONSEILS D'IMPLANTATION

Nous consulter

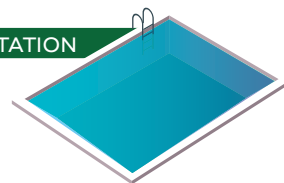

RÉFÉRENCE	DÉSIGNATION	LUMENS	TYPE	PRIX PUBLIC H.T €
L XP 18 BL	LIGHT XP 18 lampe LED pour piscine - sans traversée de paroi	3240	blanche (froid)	643,70

LIGHT XP 21 RVB

PREMIUM

2 ANS
WA
garantie*



LAMPE 21 SUPERLED



INTÉGRATION
DISCRÈTE

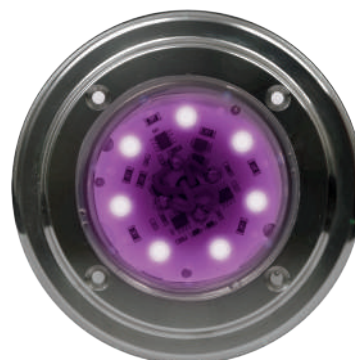

Éclairage en Inox 316L avec 21 SUPERLED de 1W chacun. Light XP 21 se fixe sur une traversée de paroi spécifique (non fournie).



21W
455nm
625nm
525nm
1000 lumens
G

CARACTÉRISTIQUES

- Protection IP68 - IK07
- Consommation : 25 VA
- Angle d'éclairage : 100°
- Livré avec un adaptateur spécial

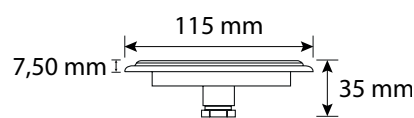

TRAVERSÉE DE PAROI SPÉCIFIQUE

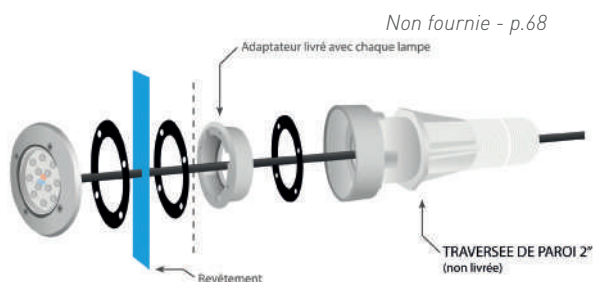

NÉCESSITE UNE ALIMENTATION SPÉCIFIQUE



Driver 4 fils
de la série DDL p.69



CONSEILS D'IMPLANTATION

Nous consulter

+ MODE DE PILOTAGE

- interrupteur (sur le coffret)
- télécommande standard
- Bluetooth® via application mobile

EN OPTION P.70

Blueswim

PLAQUETTE ACWA
CONNECT



RÉFÉRENCE

DÉSIGNATION

LUMENS

TYPE

PRIX PUBLIC
H.T €

LTXP 21-RVB

LIGHT XP 21 lampe LED pour piscine - sans traversée de paroi

1000

couleur

938,60

LIGHT POOL 6

PREMIUM

2 ANS
WA
garantie*



LAMPE SUPERLED

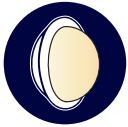

Étanche avec 9 SUPERLED de 1 W chacun.

Lampe à fixer sur une traversée de paroi + réduction spécifique (traversée et réduction non fournies).

10W
5700°K
1620 lumens
C



CARACTÉRISTIQUES

- Protection IP68 - IK07
- Tension d'alimentation : 12 V DC (courant continu)
- Consommation : 9 VA
- Angle d'éclairage : 120° de série ou 55° ou 20°
- Câble d'alimentation de 2,80 m
- Disponible en 15 LED (nous consulter)

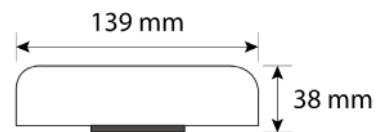

TRAVERSÉE DE PAROI SPÉCIFIQUE ET RÉDUCTION

Non fournie - p.68

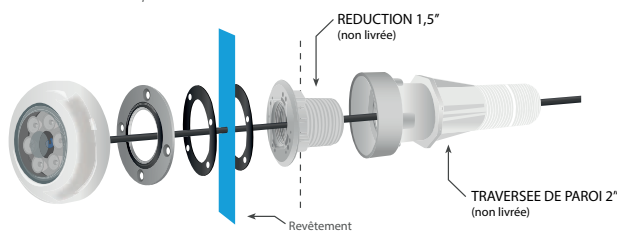

NÉCESSITE UNE ALIMENTATION SPÉCIFIQUE



Driver p.69



CONSEILS D'IMPLANTATION

Nous consulter

RÉFÉRENCE	DÉSIGNATION	TYPE	PRIX PUBLIC H.T €
LP 6 BL	LIGHT POOL 6 lampe SUPERLED pour piscine - sans traversée de paroi	blanche	421,30

LAMPE SUPERLED



Lampe avec 1 SUPERLED de 1 W en Inox 316 L.

STAIR POOL est le modèle idéal pour éclairer les escaliers mais aussi les bassins de très petites tailles.

A fixer sur traversée de paroi + réduction spécifique.



CARACTÉRISTIQUES

- Protection IP68 - IK07
- Tension d'alimentation 12 V AC
- Consommation : 1,8 VA
- Angle d'éclairage : 24° ou 40° ou 60° de série
- Câble d'alimentation de 2,80 m
- Disponible en version RVB 3 LED (nous consulter)

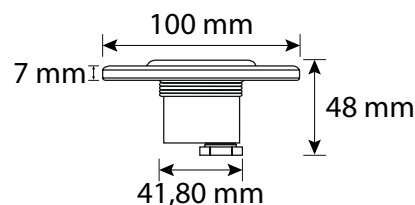
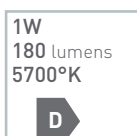

TRAVERSÉE DE PAROI SPÉCIFIQUE ET RÉDUCTION

Non fournie - p.68

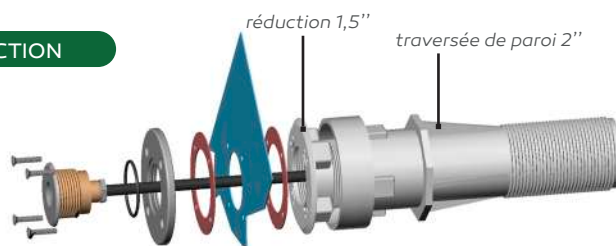

CONSEILS D'IMPLANTATION

Nous consulter

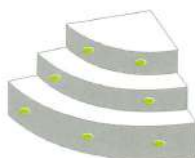

Modèle de lampe idéal pour éclairer les escaliers

RÉFÉRENCE	DÉSIGNATION	LUMENS	TYPE	PRIX PUBLIC H.T €
ST 1 BL	STAIRPOOL lampe SUPERLED pour piscine - sans traversée de paroi	180	blanche (froid)	272,40

TRAVERSÉES DE PAROI ET RÉDUCTIONS

FIXATIONS DES LIGHT XP 18 ET 21

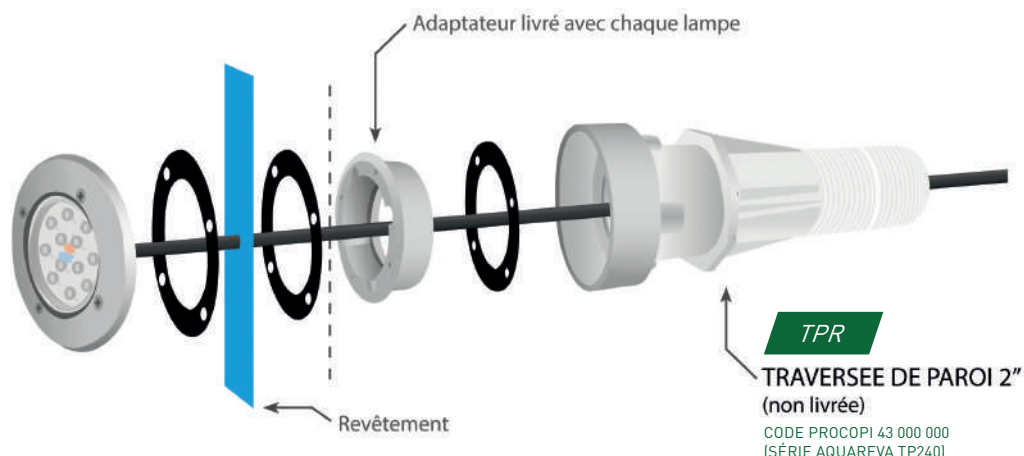

FIXATIONS DES LIGHT POOL 6

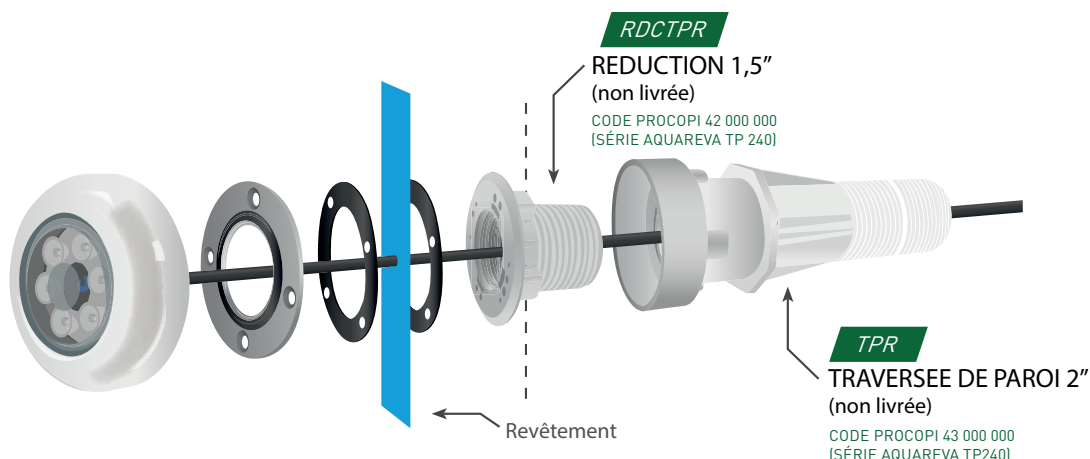

FIXATIONS DES STAIR POOL

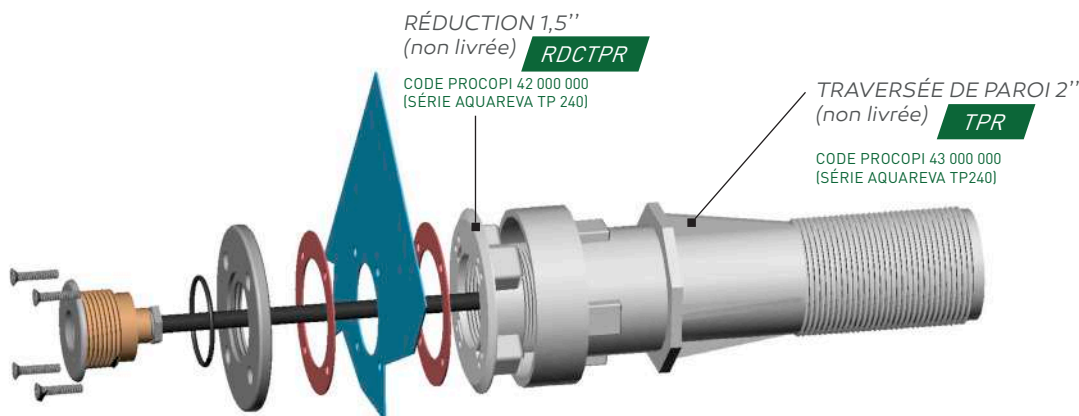

RÉFÉRENCE	DÉSIGNATION	PRIX PUBLIC H.T. €
TPR	Traversée de paroi 2"	44,10
RDCTPR	Réduction de traversée de paroi 2" > 1,5" (STAIR / LIGHT)	32,40

DRIVER ET ALIMENTATION

POUR PLUS D'INFORMATIONS SUR LES DRIVERS ET SYSTEMES DE CONTROLE DE NOS LAMPES «COULEURS», MERCI DE VOUS ADRESSER A NOTRE BUREAU D'ETUDES.

POUR LAMPES MONOCHROMES P.64 ET P.66

ALIMENTATION 150 W

LK 150/20

Primaire 230 V, secondaire 20 V DC
JUSQU'À 5 LAMPES LIGHT XP 18

ALIMENTATION 150 W

LK 150/12

Primaire 230 V, secondaire 12 V DC
JUSQU'À 5 LAMPES LIGHT POOL 6
OU MINITI 50 CM



POUR LAMPES MULTICOLORES P.63 ET P.65

DRIVERS

DDL-1/21

POUR 1 A 5 LAMPES COULEURS 21 LED

DDL-2/21

POUR 6 A 10 LAMPES COULEURS 21 LED

Ces drivers DDL permettent de piloter et d'alimenter plusieurs lampes RVB 4 fils en 21 LED via un bouton-poussoir (7 programmes), via une télécommande TLC-DMX en option, ou par signal DMX 512 externe.



TÉLÉCOMMANDE POUR DRIVER DDL

TLC-DMX

44 programmes disponibles.



RÉFÉRENCE	DÉSIGNATION	PRIX PUBLIC H.T €
LK 150/20	ALIMENTATION 150 W	386,80
LK 150/12	ALIMENTATION 150 W	229,50
DDL-ECO	DRIVER ECO pour 1 lampe couleur 21 LED	387,00
DDL-1/21	DRIVER pour 1 à 5 lampes couleurs 21 LED	913,70
DDL-2/21	DRIVER pour 6 à 10 lampes couleurs 21 LED	1 599,10
TLC-DMX	Télécommande pour driver DDL	771,10

TÉLÉCOMMANDES

2 ANS
WA
garantie*



TÉLÉCOMMANDE 1 CANAL

- Permet de commander la seule fonction éclairage (3 lampes LED maximum). Changement de programme par rupture d'alimentation. Son alimentation en 12 V permet d'être au plus proche du bassin. Préconisée pour les installations d'une puissance maximale de 60 W.
- Livrée avec un émetteur.



EMETT*

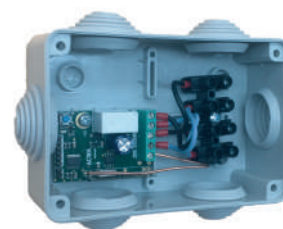

TLC3

TÉLÉCOMMANDE 2 CANAUX (ON/OFF)

- Permet de commander une ou deux fonctions à distance. 7 programmes disponibles. Exemple : éclairage + filtration ou NCC, etc.
- Livrée avec un émetteur
- Dimension : 130 x 110 x 55 mm



EMETT*

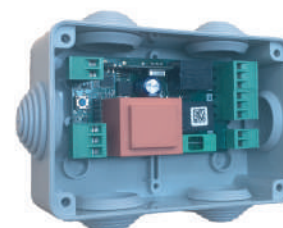

TC01

TÉLÉCOMMANDE

- Permet de piloter de multiples ampoules LED par rupture d'alimentation.
- 1 canal ON/OFF (filtration, NCC, éclairage, terrasse, etc.) et 1 canal pilotage LED.
- Livrée avec un émetteur.
- Dimension : 130 x 110 x 55 mm



EMETT*

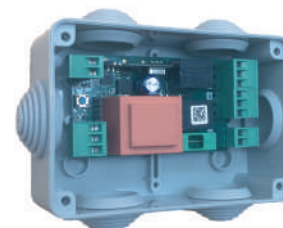

TCOLED

TARIF : voir pièces détachées p.87

OPTION ÉMETTEUR : voir pièces détachées p.92

OPTION ANTENNE

- Disponible sur les TC01 et TCOLED
- Améliore la réception du signal radio

TARIF : voir pièces détachées p.92



ANTEN*

BLUESWIM PILOT

Télécommande universel en Bluetooth® pour les équipements du bassin. Permet d'enrichir un coffret électrique en rénovation ou de compléter les fonctionnalités de Blueswim E0.

PLAQUETTE ACWA
CONNECT



RÉFÉRENCE	DÉSIGNATION	PRIX PUBLIC H.T €		
		PCB DE 1 À 5	PCB DE 6 À 11	PCB DE 12 ET +
TLC3	Télécommande émetteur + récepteur pour 3 ampoules maximum	107,60	98,30	89,00
TC01	Coffret télécommande 1 canal ou 2 canaux - livré avec émetteur	232,00		
TCOLED	Coffret télécommande pour lampe LED	232,00		

ÉCLAIRAGE EXTÉRIEUR

MINITI.....	72
ENCASTREE LUXE	73
LUMSOL 230	74
LEDSOL CLASSIC 230.....	74
LUXLED SUB.....	75
LEDTOP.....	75

RÉGLETTE POUR INTÉGRATION DISCRÈTE



MINITI est une réglette IP67 avec 57 mini LED par mètre.

POUR DÉBOURDEMENT PISCINE, REZ DE MARCHE, PERGOLAS

C'est un modèle particulièrement conseillé pour illuminer les piscines à débordement. Cette réglette convient également à plusieurs applications : éclairage de margelles et cascades...



5W
5500°K
480 lumens
G

CARACTÉRISTIQUES

- Protection IP67 (non immergeable) - IK03
- Tension d'alimentation : 12 V DC / 24V DC
- Consommation :
50 cm : 5 W
100 cm : 10 W
150 cm : 15 W
200 cm : 20 W
- Disponible en longueur de 50 cm à 2 m

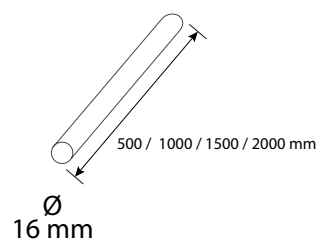

CONSEILS D'IMPLANTATION

idéale sur un nez de margelle et un bac tampon.
Nous consultez pour plus d'informations

NÉCESSITE UNE ALIMENTATION SPÉCIFIQUE



Driver p.69

RÉFÉRENCE	DÉSIGNATION	TYPE	PRIX PUBLIC H.T €
MNT 50-BL-W	MINITI réglette lampe LED	blanc chaud	65,10
MNT 50-BL-C		blanc froid	65,10
MNT-50-BL-N		blanc naturel	65,10

L'ÉCLAIRAGE QUI SUBLIME LES PLAGES



ENCASTREE LUXE permet de mettre en valeur les terrasses et plages des piscines. Equipé de LED étanches, spécialement conçues pour être installées à l'extérieur.

Colerette en inox 316 L.



CARACTÉRISTIQUES

- Protection IP65
- Tension d'alimentation : 12 V AC
- Consommation : 5 W
- Angle d'éclairage : 30°
- Livré avec son pot d'encastrement
- Double presse-étoupes pour repiquage
- Transformateur vendu séparément

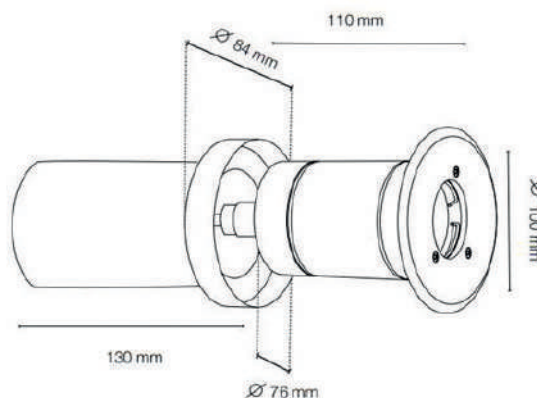

RÉFÉRENCE	DÉSIGNATION	TYPE	PRIX PUBLIC H.T €
ECST-LUX-BL	ENCASTREE LUXE lampe LED autour de la piscine	blanche	143,10
ECST-LUX-B		bleue	143,10
TLE-100-AC	Coffret transformateur 100VA-12VAC pour lampe à encastrer		101,90

PREMIUM

2 ANS
WA
garantie*



LUMSOL 230

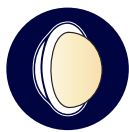

SPOT TRÈS RÉSISTANT

LUMSOL 230 est un modèle d'éclairage utilisé pour illuminer les massifs ou les arbres de taille moyenne.

Ce spot en polyamide, avec verre trempé est résistant aux fortes pluies.

- Protection IP68 - IK06
- Tension d'alimentation : 230 V AC - 50 W
- Spot étanche halogène de type GU 10
- Durée de vie moyenne : 4 000 h

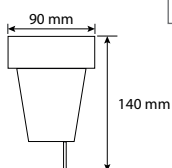

53W
3000°K
870
lumens
G



jusqu'à 2 m

CONSEILS D'IMPLANTATION

RÉFÉRENCE	DÉSIGNATION	LUMENS	TYPE	PRIX PUBLIC H.T €
LMS 230 BL	LUMSOL 230 LAMPE LED POUR EXTÉRIEUR	870	BLANCHE	75,10

LEDSOL CLASSIC 230



SPOT PUISSANT

LEDSOL CLASSIC 230 est le modèle le plus adapté pour l'éclairage des végétaux et des arbres de moyenne taille.

- Protection IP66 - IK06
- Tension d'alimentation : 230 V AC
- Consommation : 4,5 VA
- Angle d'éclairage : 38°
- Câble d'alimentation de 2,80 m
- Spot en polyamide avec verre trempé
- Durée de vie : 50 000 h

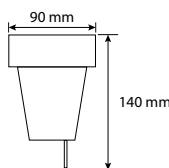

5W
3000°K
345
lumens
G



jusqu'à 4 m

CONSEILS D'IMPLANTATION

RÉFÉRENCE	DÉSIGNATION	LUMENS	TYPE	PRIX PUBLIC H.T €
LSLC BL	LEDSOL CLASSIC 230 lampe LED pour extérieur	345	blanche (chaud)	139,70

PREMIUM

2 ANS
WA
garantie*



LUXLED SUB



MISE EN VALEUR DES AMÉNAGEMENTS EXTÉRIEURS

ÉCLAIRAGE DES JARDINS ET MASSIFS

LUXLED SUB est le modèle idéal pour éclairer les végétaux dans les milieux humides, type bassin d'ornement et est également utilisable en immersion. Ce spot est équipé de 3 LED de 1W chacun.

- Protection IP68 - IK06
- Tension d'alimentation : 12 V AC
- Consommation : 4,5 VA
- Angle d'éclairage : 38°
- Câble d'alimentation de 2,80 m
- Lampe en polyamide avec verre trempé
- Durée de vie : 50 000 h
- Livré avec ses accessoires de pose

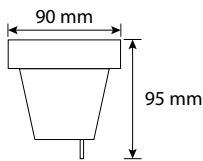

RÉFÉRENCE	DÉSIGNATION	LUMENS	TYPE	PRIX PUBLIC H.T €
LXLS BL	LUXLED SUB lampe LED pour extérieur	345	blanche	104,10

LEDTOP

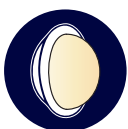

ÉCLAIRAGES DES GRANDS ARBRES

LEDTOP est le système d'éclairage le plus adapté pour éclairer les arbres de grande taille. Cet éclairage est équipé de 9 LED de 1W chacun.

- Protection IP66 - IK07
- Tension d'alimentation : 230 V AC
- Consommation : 13,5 VA
- Angle d'éclairage : 15° ou 25° ou 40°
- Câble d'alimentation de 2,80 m
- Lampe en polyamide avec verre trempé
- Durée de vie : 50 000 h
- Livré avec ses accessoires de pose

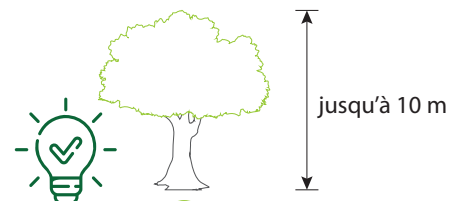
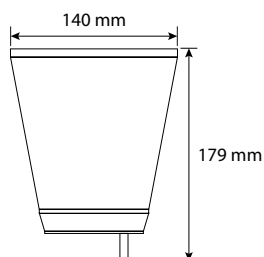

CONSEILS D'IMPLANTATION

RÉFÉRENCE	DÉSIGNATION	LUMENS	TYPE	PRIX PUBLIC H.T €
LTOP BL	LEDTOP lampe LED pour extérieur	1305	blanche	421,30

ÉCLAIRAGE
EXTÉRIEUR



LE CONSEIL DU PRO

L'ÉLECTROLYSEUR ÉLECTROMÉCANIQUE

*« Sans carte électronique, ce produit fiable et robuste
conviendra à la plupart de vos installations. »*

LE NAUTILYSE

*« Cet appareil compatible aux conditions extrêmes
est particulièrement adapté aux petits bassins et aux
locaux techniques enterrés. »*

ÉLECTROLYSEURS AU SEL

ÉLECTROLYSEUR ÉLECTROMÉCANIQUE.....	78
PACK ÉLECTROLYSEUR ET FILTRATION	79
NAUTILYSE	80
COMPARATIF DES ELECTROLYSEURS	82

ÉLECTROLYSEUR ÉLECTROMÉCANIQUE

2 ANS
WA
garantie*



L'ALTERNATIVE ÉCONOMIQUE



L'électrolyseur électromécanique permet un **traitement de l'eau de la piscine en automatique**. Cet appareil contenant des composants électromécaniques, présente ainsi une **fiabilité renforcée**.

La production de chlore est ajustée manuellement (4 niveaux de production réglables). **Le nettoyage des cellules est simplifié** grâce au système d'**inversion de polarité**, à chaque redémarrage de la filtration.



- ✓ Pas de carte électronique
- ✓ Fonction volet
- ✓ Affichage de la production par voyant
- ✓ Inversion de polarité
- ✓ Pour bassins de 40 à 90m³ selon modèle



SANS CARTE
ÉLECTRONIQUE



NEW!

Nouvelle cellule en ligne
début 2023 !

CARACTÉRISTIQUES

- Dimensions : h.300 x l.225 x p.130 mm
- Taux de sel maximum 4,5 g/L
- Livré avec une cellule en ligne

+

OPTIONS

- Pool terre en Té
- Détecteur de débit (sur demande)



RÉFÉRENCE	DÉSIGNATION	PRIX PUBLIC H.T €
EEM-40-IPV	ELECTROLYSEUR ÉLECTROMÉCANIQUE POUR PISCINE DE 40 M3	704,90
EEM-60-IPV	ELECTROLYSEUR ÉLECTROMÉCANIQUE POUR PISCINE DE 60 M3	810,40
EEM-90-IPV	ELECTROLYSEUR ÉLECTROMÉCANIQUE POUR PISCINE DE 90 M3	1 069,10

PACK ÉLECTROLYSEUR ET FILTRATION



UTILISATION
FACILE

L'électrolyseur + le coffret de filtration en monophasé se raccordent facilement par cordon secteur.

Le coffret de filtration permet de brancher un éclairage 100 VA et l'électrolyseur à la prise asservie de 230 V pour un raccordement rapide.



RÉFÉRENCE	DÉSIGNATION	PRIX PUBLIC H.T €
PACK-EEM-40-IPV	VERSION PACK : ÉLECTROLYSEUR ÉLECTROMÉCANIQUE POUR PISCINE DE 40M3 + COFFRET DE FILTRATION - AVEC CORDONS SECTEUR	962,10
PACK-EEM-60-IPV	VERSION PACK : ÉLECTROLYSEUR ÉLECTROMÉCANIQUE POUR PISCINE DE 60M3 + COFFRET DE FILTRATION - AVEC CORDONS SECTEUR	1 044,20
PACK-EEM-90-IPV	VERSION PACK : ÉLECTROLYSEUR ÉLECTROMÉCANIQUE POUR PISCINE DE 90M3 + COFFRET DE FILTRATION - AVEC CORDONS SECTEUR	1 303,20

L'ÉLECTROLYSEUR RÉSERVÉ AUX PETITS BASSINS



Nautilus est un électrolyseur au sel **performant et complet** offrant une protection contre les **surdosages de sel**.

Il peut être installé dans les locaux techniques enterrés.



- ✓ Adapté aux piscines hors-sol et enterrées
- ✓ Affichage de la production par led
- ✓ Facile d'utilisation
- ✓ étanchéité élevée



cellule en ligne
début 2023



cellule en T

CARACTÉRISTIQUES

- Dimensions coffret : h.270 x l.200 x p.100 mm
- IP55
- Taux de sel : 4,5 g/L selon le volume du bassin
- Entraxe hors raccords 232 mm
- Sortie en diamètre 50 mm
- Livré avec cellule en T ou en ligne
- Protection contre les éventuelles surchauffes
- Réglage aisé de la production
- Inversion de polarité automatique et modulable
- Fonction Couvertures et Bâches
- Fonction Boost



OPTIONS

- Pool terre en Té ou avec collier de prise en charge



RÉFÉRENCE	DÉSIGNATION	PRIX PUBLIC H.T €
NTLYS-IP030-L	NAUTILYSE 30m³ autonettoyant - cellule en L	749,00
NTLYS-IP030-T	NAUTILYSE 30m³ autonettoyant - cellule en T	770,40
NTLYS-IP050-L	NAUTILYSE 50m³ autonettoyant - cellule en L	791,80
NTLYS-IP 050-T	NAUTILYSE 50m³ autonettoyant - cellule en T	845,30

BIO-POOL

LE TRAITEMENT DE L'EAU

MADE IN FRANCE

DÉCOUVREZ LA GAMME D'ÉLECTROLYSEURS



Revolu'sel®



Salt'line

& LES CELLULES COMPATIBLES
ET ORIGINALES BIO POOL®

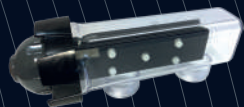

forme en U

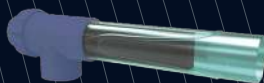

forme en T



forme en Ligne



biopool-pro.com

VOIR CATALOGUE BIO-POOL



COMPARATIF DES ELECTROLYSEURS

2 ANS
WA
garantie*



WAconception



	NAUTILYSE	ÉLECTROLYSEUR ÉLECTROMÉCANIQUE
VOLUME MAXIMUM TRAITÉ M ³	30 - 50	40 - 60 - 90
PRODUCTION DE CHLORE EN G/H	10 - 15	7 - 11 - 19
SALINITÉ EN G/L	4,5	4,5
TYPE DE CELLULE	 En ligne en T	 En ligne
DURÉE DE VIE DE CELLULE DANS DES CONDITIONS NORMALES	10 000H	10 000H
INVERSION DE POLARITÉ	oui	Oui (à chaque redémarrage de filtration)
MÉMORISATION DES INVERSIONS DE POLARITÉ	oui	non
AFFICHAGE	clavier leds	LEDS polarité
MODE BOOST	oui	non
MODE CONTACT VOLET	oui	oui
MODE BÂCHE À BARRES	oui	non
MANQUE D'EAU	oui	non
DÉTECTION DE DÉBIT	oui / option	oui / option
OPTION PH	non	non
GARANTIE (ELECTROLYSEURS)	2 ans	2 ans
GARANTIE (SONDES PH)	-	-

BIO-POOL

voir catalogue bio-pool



REVOLUSEL®

SALTLINE®
SALTLINE® DUO

30 - 50 - 70 - (140 sur demande)

40 - 60 - 90 - 120

2 (low salt) - 10 - 15 - 20 - (35 sur demande)

10 - 15 - 20 - 25

de 2 à 4,5 selon version

4,5



En ligne | en U | en T

En T

10 000H

10 000H

oui

oui

oui

oui

LEXAN

clavier leds

oui

oui

oui

oui

oui

oui

oui

oui

oui

oui

oui

oui

2 ans

2 ans

1 an

1 an



ÉLECTROLYSEURS
AU SEL



ACCESSOIRES & PIÈCES DÉTACHÉES

PRECISE'O	86
PIÈCES DÉTACHÉES	87
AUXILIAIRE DE CONTACTEUR	87
COMMANDES PNEUMATIQUES.....	87
CONTACTEURS	87
CONTRÔLEURS DE NIVEAUX	87
DÉTECTEUR DE DÉBIT	87
DISJONCTEURS.....	88
ÉLECTROVANNES	89
FUSIBLES	90
HORLOGES DE PROGRAMMATION	90
INTERRUPTEURS.....	90
PORTES FUSIBLES.....	91
SONDES	91
TRANSFORMATEURS	92
TRANSFORMATEURS MOULÉS	92
PIÈCES DIVERSES.....	92
PROCÉDURE SAV	93

PRECISE'O

FILTRATION ET PILOTAGE INTELLIGENT EN REMPLACEMENT D'UNE HORLOGE MODULAIRE

L'AUTOMATISATION DE LA FILTRATION À PRIX ACCESSIBLE

Ce module permet de gérer la filtration d'une piscine en automatique ou engendre un temps de filtration en fonction de la T° de l'air ou de l'eau.

C'est l'assurance d'une régulation du temps de filtration par rapport au climat ou d'une utilisation spécifique.

PRECISE'O s'intègre dans tout type de coffret modulaire, neuf ou ancien en remplacement d'une horloge de programmation.

Ce module peut être intégré dans un coffret à part IP65 avec un câble de connexion (COFPRECIS), s'il est impossible de l'intégrer dans un coffret existant.



FONCTION DE BASE

	SANS SONDE	AVEC SONDE T° AIR	AVEC SONDE T° EAU
Horloge à réserve de marche avec sauvegarde des données supérieures à 5 ans	X	X	X
Mode automatique, régulation automatique du temps de filtration en fonction de la température de l'eau.			X
Mode hors-gel intelligent. Lorsque la température est comprise entre 0° et -3°, filtration 1/2 heure toutes les heures, au delà de -3°, filtration en permanence.		X	
Mode programme usine (3), déclenche la filtration à une heure de départ programmable, pendant une durée préprogrammée.	X	X	X
Modes personnalisés «hiver et été» proposent des plages horaires de filtration quotidienne : l'heure de départ et l'heure de fin sont programmables.	X	X	X
Mode 72h, force la filtration pendant un compte à rebours de 72 heures	X	X	X
Compteur totaliseur du temps de filtration	X	X	X

CARACTÉRISTIQUES

- Entrée sonde T° air* et entrée sonde T° eau*
- Afficheur 9 LED
- Taille et pose identiques à celles d'une horloge modulaire, s'installe sur un Rail DIN
- Programmation facile sous forme de menu déroulant

*SONDES VOIR EN P.91 (SONDAIR / SONDO 50)



RÉFÉRENCE	DÉSIGNATION	PRIX PUBLIC H.T €
PRECISE'O	PRECISE'O module de pilotage de pompe sans sonde* Intégrable dans un coffret modulaire	285,20
COFPRECIS	Module PRECISE'O intégré dans un coffret à part Livré avec cosses de raccordement sur horloge non modulaire existante	392,20

PIÈCES DÉTACHÉES

RÉFÉRENCE	DÉSIGNATION	PRIX PUBLIC H.T €	
AUXILIAIRE DE CONTACTEUR			
AUXCONFRO	Auxiliaire de contacteur frontal	14,20	
COMMANDES PNEUMATIQUES			
ASW IMPUL	Air switch impulsionnel	29,90	
ASW MAINT	Air switch à contact maintenu	31,10	
TELERUPTEU	Télérupteur	35,00	
CONTACTEURS			
CONT 4	Contacteur 4 kW	34,90	
CONT 5,5	Contacteur 5,5 kW	50,60	
CONTRÔLEURS DE NIVEAUX			
CONTNIVEMB	Contrôleur de niveau embrochable	131,40	
CONTNIVMOD	Contrôleur de niveau modulaire	134,50	
S411	Socle pour contrôleur embrochable	18,00	
DÉTECTEUR DE DÉBIT			
CAPTEURDEBIT	Détecteur de débit	68,50	

photos non contractuelles



FABRIQUÉ
EN FRANCE

RÉFÉRENCE	DÉSIGNATION	PRIX PUBLIC H.T €
-----------	-------------	----------------------

DISJONCTEURS MOTEUR MONOPHASÉ (2 PÔLES)

DJ 1,6 M	Disjoncteur magnéto-thermique (1/1,6 A)	56,50
DJ 2,5 M	Disjoncteur magnéto-thermique (1,6/2,5 A)	56,50
DJ 4 M	Disjoncteur magnéto-thermique (2,5/4 A)	56,50
DJ 6,3 M	Disjoncteur magnéto-thermique (4/6,3 A)	56,50
DJ 10 M	Disjoncteur magnéto-thermique (6,3/10 A)	56,50
DJ 16 M	Disjoncteur magnéto-thermique (10/16 A)	66,00



DISJONCTEURS MOTEUR TRIPHASÉ (3 PÔLES)

DJ 1,6 T	Disjoncteur magnéto-thermique (1/1,6 A)	62,20
DJ 2,5 T	Disjoncteur magnéto-thermique (1,6/2,5 A)	62,20
DJ 4 T	Disjoncteur magnéto-thermique (2,5/4 A)	62,20
DJ 6,3 T	Disjoncteur magnéto-thermique (4/6,3 A)	62,20
DJ 10 T	Disjoncteur magnéto-thermique (6,3/10 A)	62,20
DJ 16 T	Disjoncteur magnéto-thermique (9/14 A)	71,70



DISJONCTEURS COURBE D (POUR PAC MONO)

DJPAC10M	Disjoncteur 10A courbe D 230 V	94,60
DJPAC16M	Disjoncteur 16A courbe D 230 V	94,60
DJPAC20M	Disjoncteur 20A courbe D 230 V	94,60
DJPAC25M	Disjoncteur 25A courbe D 230 V	94,60



photos non contractuelles



FABRIQUÉ
EN FRANCE

RÉFÉRENCE	DÉSIGNATION	PRIX PUBLIC H.T €
DISJONCTEURS COURBE D (POUR PAC TRI)		
DJPAC10T	Disjoncteur 10A Courbe D 400 V+N	193,90
DJPAC16T	Disjoncteur 16A Courbe D 400 V+N	193,90
DJPAC20T	Disjoncteur 20A Courbe D 400 V+N	193,90



DISJONCTEURS UNIPOLAIRES + NEUTRE

DISJ PH/N 4A	Disjoncteur unipolaire + neutre 4A	13,10
DISJ PH/N 6A	Disjoncteur unipolaire + neutre 6A	13,10
DISJ PH/N 10A	Disjoncteur unipolaire + neutre 10A	13,10
DISJ PH/N 16A	Disjoncteur unipolaire + neutre 16A	14,60
DISJ PH/N 20A	Disjoncteur unipolaire + neutre 20A	14,60
DISJ PH/N 25A	Disjoncteur unipolaire + neutre 25A	18,40
DISJ PH/N 32A	Disjoncteur unipolaire + neutre 32A	18,40



ÉLECTROVANNES

EV 24	électrovanne en 24 V	60,10
FILTRE EV	Filtre pour électrovanne en 24V	20,10



photos non contractuelles



FABRIQUÉ
EN FRANCE

RÉFÉRENCE	DÉSIGNATION	PRIX PUBLIC H.T €
FUSIBLES (BOITE DE 10) 8,5 x 31		
FUS 20A	Fusible 20 A	20,30
FUS 16A	Fusible 16A	20,30
FUS 10A	Fusible 10A	20,30
FUS 6A	Fusible 6A	20,30
FUS 4A	Fusible 4A	20,30
FUS 2A	Fusible 2A	20,30



HORLOGES DE PROGRAMMATION

ON.E	Module On.e Bluetooth® à installer dans un coffret électrique existant <i>Ce module remplace l'ensemble : horloge électromécanique + contacteur + interrupteurs, pour le pilotage de la pompe et de l'éclairage.</i>	105,90
HJ MOD	Horloge journalière modulaire	53,40
HJ MOD RS	Horloge modulaire avec réserve de marche	91,00
HJ	Horloge à encastrer	53,40
HJR	Horloge journalière à encastrer avec réserve de marche	82,40
HJM1C	Horloge journalière 1 module	71,60



Module à découvrir
sur la plaquette
ACWA connect



INTERRUPTEURS - INVERSEURS À LEVIER

INT 2 L	Interrupteur 2 positions à levier unipolaire Marche/Arrêt avec capuchon	7,60
INT 2 BIP L	Interrupteur 2 positions à levier bipolaire Marche/Arrêt avec capuchon	16,90
INV 3 L	Inverseur 3 positions à levier avec capuchon Manu/0/Auto	8,60



INTERRUPTEURS - INVERSEURS PLATS

INT 2 P	Interrupteur 2 positions Marche/Arrêt	6,70
INV 3 P	Inverseur 3 positions Manu/0/Auto	7,90
CAP	Capuchon	1,80



photos non contractuelles

RÉFÉRENCE	DÉSIGNATION	PRIX PUBLIC H.T €
-----------	-------------	-------------------

INTERRUPTEURS DIFFÉRENTIELS TYPE AC 30 mA

ID 2 X 40	Interrupteur différentiel bi-polaire 2 x 40 A - 0,03 A	62,90	
ID 2 X 63	Interrupteur différentiel bi-polaire 2 x 63 A - 0,03 A	189,60	
ID 4 X 40	Interrupteur différentiel tétra-polaire 4 x 40 A - 0,03 A	83,40	
ID 4 X 63	Interrupteur différentiel tétra-polaire 4 x 63 A - 0,03 A	158,30	

PORTES FUSIBLES

CCU 831	Porte fusible phase + neutre 8,5 x 31 pour fusible de 1 à 20 A	10,80	
CCU 1038	Porte fusible phase + neutre 10 x 38 pour fusible de 1 à 32 A	11,70	

SONDES

SONDE 6ML	Sonde de niveau inox livrée avec 6 Ml de câble pour piscine à débordement dans bac tampon	33,70	
SONDAIR	Sonde de température d'air pour PRECISE'O, Blueswim, Hydrapool	60,20	
SONDO 50	Sonde de température d'eau avec collier de prise en charge de Ø50 mm	88,50	
SONDE MDL 2 ML	Sonde de niveau 2 Ml pour coffret Modul'eau	96,80	
SONDE MDL 5 ML	Sonde de niveau 5 Ml pour coffret Modul'eau	129,80	
SONDE MDL 10 ML	Sonde de niveau 10 Ml pour coffret Modul'eau	178,20	
SKIMTOP	Sonde de régulation de niveau d'eau à positionner sur la partie haute du skimmer pour SKIMREGULTOP	178,70	

photos non contractuelles



FABRIQUÉ
EN FRANCE

RÉFÉRENCE	DÉSIGNATION	PRIX PUBLIC H.T €
-----------	-------------	----------------------

TRANSFORMATEURS

TR 100	Transformateur 230 V/12V - 100 VA	82,00	
TR 300	Transformateur 230 V/12V - 300 VA	121,00	
TR 600	Transformateur 230 V/12V - 600 VA	201,90	

TRANSFORMATEURS MOULÉS

TR 10 MOUL	Transformateur 10 VA / 24 V	44,10	
TR 100 MOUL	Transformateur 100 VA / 12 V	126,50	
TR 300 MOUL	Transformateur 300 VA / 12 V	167,50	
TR 600 MOUL	Transformateur 600 VA / 12 V	238,00	

PIÈCES DIVERSES

PRESSOSTAT	Pressostat pour alarme de colmatage réglable de 0,25 à 4 bars	188,90	
TEMPO	Temporisation pour skimregul réglable de 0 à 1 minute	61,70	
ANTEN	Antenne pour télécommande	63,50	
EMETT	Émetteur pour télécommande	76,90	

photos non contractuelles

CONDITIONS GÉNÉRALES DE VENTE

1 GÉNÉRALITÉS

Sauf conditions spéciales toute commande entraîne de plein droit de la part de nos clients l'acceptation sans réserve des présentes conditions générales de vente. Les matériels et accessoires exposés ainsi que les notices et catalogues n'ont aucun caractère contractuel, ils sont modifiables à tout moment. Si à quelque moment la SAS WA CONCEPTION n'invoque pas l'une quelconque de ses conditions générales de vente, cela n'entraîne pas pour autant renonciation à s'en prévaloir ultérieurement.

2 DÉLAIS DE LIVRAISON

Les délais de livraison n'ont qu'un caractère indicatif. Les retards ne peuvent en aucun cas justifier une annulation de commande ou l'octroi d'une indemnité.

3 ÉTUDE ET DEVIS

Les études réalisées par nos services le sont en fonction des seuls éléments fournis par le client ou le bureau d'études et ne peuvent engager la responsabilité de la SAS WA CONCEPTION. Toute étude ou devis non suivi d'une commande ferme peut faire l'objet d'une facturation et demeure la propriété de la SAS WA CONCEPTION, ce qui en interdit toute utilisation faite sans notre autorisation.

4 ANNULATION DE COMMANDES

Les commandes sont fermes et définitives et ne peuvent faire l'objet d'aucune annulation sans l'accord préalable écrit de la SAS WA CONCEPTION. En outre la SAS WA CONCEPTION pourra conserver les acomptes versés à titre de dédommagement.

5 CAS FORTUITS - FORCE MAJEURE

Les accidents dans l'usine, le manque de main d'œuvre, la grève, les irrégularités dans les livraisons des matières premières... constituent autant de cas de force majeure nous autorisant à suspendre ou à prolonger les délais convenus, sans que cela n'ouvre droit à une indemnisation au profit de l'acheteur.

*6 RESPONSABILITÉ - GARANTIE

Les matériels doivent être utilisés conformément à leur destination initiale, aux instructions du fabricant et plus généralement aux règles de l'art et à la législation en vigueur. Il appartient à l'acheteur de stocker ou d'entreposer les marchandises dans des conditions assurant leur parfaite conservation. La garantie est de deux ans et limitée au seul remplacement des pièces reconnues défectueuses par le fournisseur; elle implique que les matériels n'aient subi aucune transformation. Les frais de retour et de main d'œuvre sont à la charge du client.

7 LIVRAISON

Sauf stipulations contraires et quelle que soit la modalité de vente, les matériels sont réputés pris et agréés par l'acheteur. En conséquence les marchandises voyagent toujours aux risques et périls de l'acheteur et ce nonobstant notre clause de réserve de propriété. Notre société ne saurait être tenue de répondre des détériorations, avaries ou pertes survenues pour une raison quelconque, en cas de livraison faite en l'absence du destinataire ou encore sur un chantier de construction.

8 TRANSPORT ET RÉCEPTION DES MARCHANDISES

En cas de pertes, d'avaries ou de manquants l'acheteur (ou son représentant) est tenu de faire les réserves nécessaires auprès du transporteur, dans les délais et les formes légales. Pour information, le client nous adressera copie des réserves effectuées. En cas de livraison faite à la demande de l'acheteur en un lieu autre que son domicile (tel un quai de gare,...) le client est tenu de procéder à l'enlèvement des marchandises dès leur arrivée, les frais éventuels de stockage sont à sa seule charge.

9 RÉCLAMATIONS - LITIGES

Toute réclamation portant sur les caractéristiques propres des marchandises ou de leur non-conformité avec la commande, devra nous être faite par LR/AR dans les 8 jours de leur réception. Aucun éventuel litige ne peut autoriser nos clients à suspendre le paiement des factures correspondantes dont

le règlement doit être intégralement effectué à la date contractuellement convenue.

10 RETOUR - AVOIRS

Les avoirs sur facture demandés par nos clients ne pourront être réclamés que dans les 3 mois qui suivent la date de facturation. Au-delà, ces demandes ne seront plus recevables.

11 RÉPARATIONS

Pour toute réparation hors garantie un devis sera établi qui devra être accepté par le client avant toute intervention. Si après démontage le montant de la réparation à effectuer s'avérait supérieur au montant du devis initial, la SAS WA CONCEPTION établira un nouveau devis qui devra aussi faire l'objet d'une acceptation par le client. Toutes les réparations sont payables aux conditions habituelles.

12 FACTURATION

Sauf disposition contraire les prix sont ceux en vigueur à la date de la facturation. La SAS WA CONCEPTION pourra facturer les frais de transport, d'emballage et de manutention pour toute commande inférieure à 800,00 euros.

13 CONDITIONS DE PAIEMENT

Nos factures sont payables sans escompte à notre siège de CREYSSE. Pour les clients ayant passé une convention d'ouverture de compte avec la SAS WA CONCEPTION les conditions de paiement sont de 30 jours fin de mois par LCR magnétique. Dans le cas où le crédit de l'acheteur se détériore la SAS WA CONCEPTION se réserve le droit d'exiger des garanties bonnes et solvables. Si le client est dans l'impossibilité d'y satisfaire, la SAS WA CONCEPTION est en droit de suspendre ou d'arrêter le bénéfice du compte client et les conditions particulières qui en découlent.

14 RETARD DE PAIEMENT - DÉFAUT DE PAIEMENT

Le retard de paiement à l'échéance contractuellement prévue, le non retour dans un délai de 10 jours des traites envoyées à l'acceptation, le défaut de paiement ou le défaut de provision entraînent de plein droit et sans mise en demeure préalable :

1 la déchéance du terme et l'exigibilité immédiate de toutes les sommes restant dues y compris le montant des factures non encore échues.

2 la perception à titre de clause pénale d'une indemnité de 15% calculée sur la totalité des sommes restant dues, outre les frais moratoires et les frais judiciaires éventuels.

15 PÉNALITÉS DE RETARD

En cas de retard de paiement, des pénalités de retard au taux de 1,5 fois le taux de l'intérêt légal pourront être réclamées après mise en demeure. A cela s'ajoute une indemnité forfaitaire de 40 euros pour frais de recouvrement (Art. D 441-5, L441-6 & L441-3 Code du Commerce).

16 CLAUSE DE RÉSERVE DE PROPRIÉTÉ

Toutes nos ventes sont conclues sous la clause de réserve de propriété (Loi du 12 mai 1980). En conséquence le transfert à l'acheteur de la propriété de nos marchandises est suspendu jusqu'au complet paiement du prix facturé, le paiement s'entendant comme l'encaissement effectif du prix. Jusqu'à cette date et à compter de la livraison, l'acheteur supportera tous les risques que la marchandise peut courir.

17 CLAUSE ADMINISTRATIVE DE COMPÉTENCE

Le tribunal de commerce de Bergerac, juridiction du siège social de la SAS WA CONCEPTION sera seul compétent en cas de litige de quelque nature qu'il soit. La présente clause s'applique même en cas de référé, de demande incidente, d'appel en garantie ou de pluralité de défendeurs et quels que soient le mode et les modalités de paiement.

INDEX

A

Armoire spéciale.....	33
Auxiliaire de contacteur.....	87

C

CCR	49
Coffret Axon.e	18
Coffret hors-gel	41
Coffret NCC	38
Coffret NCC piezo	38
Coffret piscine hors-sol.....	32
Coffret Pool elec EO.....	20
Coffret Pool elec full options EO	22
Coffrets gamme Cyrano.....	28
Coffrets gamme Détente	30
Coffrets gamme Pool Elec.....	24
Cofret Pool elec full options	26
Commandes pneumatiques.....	87
Connect	37
Contacteurs.....	87
Contrôleurs de niveaux.....	87

D

Détecteur de débit	87
Disjoncteurs courbe D (pour pac mono).....	88
Disjoncteurs courbe D (pour pac tri)	89
Disjoncteurs moteur monophasé (2 pôles).....	88
Disjoncteurs moteur triphasé (3 pôles).....	88
Disjoncteurs unipolaires + neutre	89
Driver et alimentation.....	69

E

Électrolyseur électromécanique	78
Électrovannes	89
Encastrée luxe	73

F

Fusibles.....	90
---------------	----

G

Gel'elec.....	41
---------------	----

H

Horloges de programmation	90
---------------------------------	----

I

Intensity.....	62
Intensity RVB.....	63
Interrupteurs différentiels type AC 30 mA	91
Interrupteurs - inverseurs à levier	90
Interrupteurs - inverseurs plats.....	90

L

Ledsol classic 230.....	74
Ledtop	75
Light Pool 6	66
Light XP 18	64
Light XP 21 RVB	65
Lumsol 230	74
Luxled sub.....	75

M

Miniti	72
Modul'eau.....	44

N

Nautilyse	80
-----------------	----

P

Pack électrolyseur EEM et filtration	79
Pièces détachées.....	87, 88, 89, 90, 91, 92
Pièces diverses	92
Pool Light®.....	54
Portes fusibles	91
Precise'o	86
Projecteur LED.....	56
Protect.....	36
Protection foudre	39
Protection ligne.....	39

R

Régulation bac tampon.....	46
Régulation sonde / flotteur.....	45

S

Skimregul top	48
Sondes.....	91
Stair Light	60
Stair Pool	67
Surveillance tension	40

T

Télécommandes.....	70
THG.....	41
Transformateurs	92
Transformateurs moulés.....	92
Traversées de paroi et réductions	68

V

Viss Light®	58
-------------------	----



15 route de Cablanc
24100 CREYSSE - FRANCE

Tél. +33(0)5 53 22 09 83
Fax +33(0)5 53 22 09 99

wa@wa-conception.com
www.wa-conception.com



*Suivez-nous
sur les réseaux !*

